

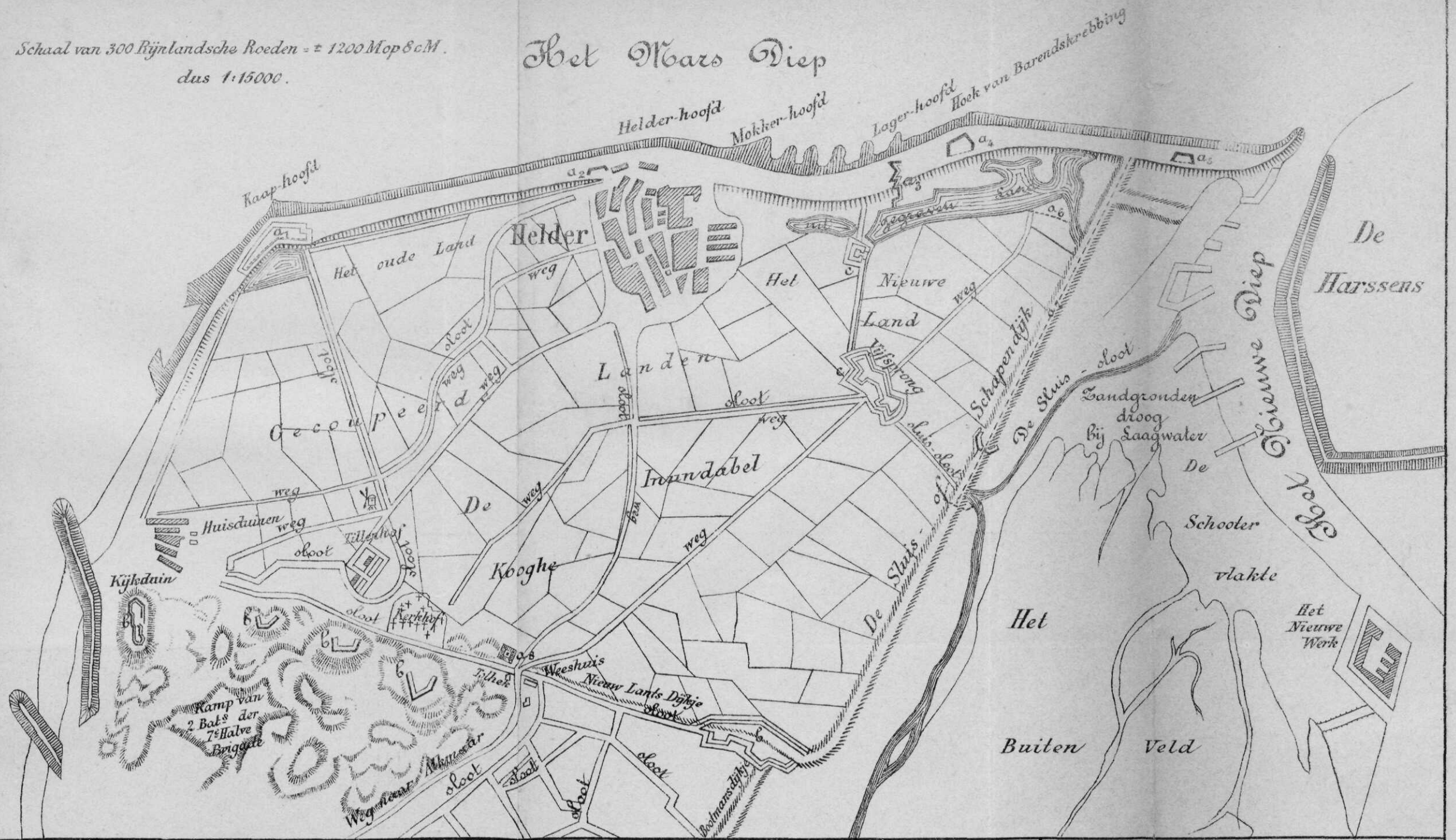

Schaal van 300 Rijnlandsche Roeden = 1200 Mop 8 cM.  
 dus 1:15000.

# Het Mars Diep



**Toelichting.**

- a Werken vóór 1799 aangelegd.
- a<sub>1</sub> Batterij de Revolutie.
- a<sub>2</sub> Batterij de Constitutie.
- a<sub>3</sub> Retranchement.
- a<sub>4</sub> Batterij de Ondeelbaarheid.
- a<sub>5</sub> Batterij de Unie.
- a<sub>6</sub> Palissadeering.
- a<sub>7</sub> Palissadeering eindigende in een tamboer.
- a<sub>8</sub> Redoute bij het Weeshuis.
- b Door de Engelschen opgeworpen werken.
- c In 1799 ontworpen, tijdens de landing nog niet gereed zijnde werken.

Schaal van 4000 Rijnl. Roeden  
 op 13,9 cM = ± 1:115000.

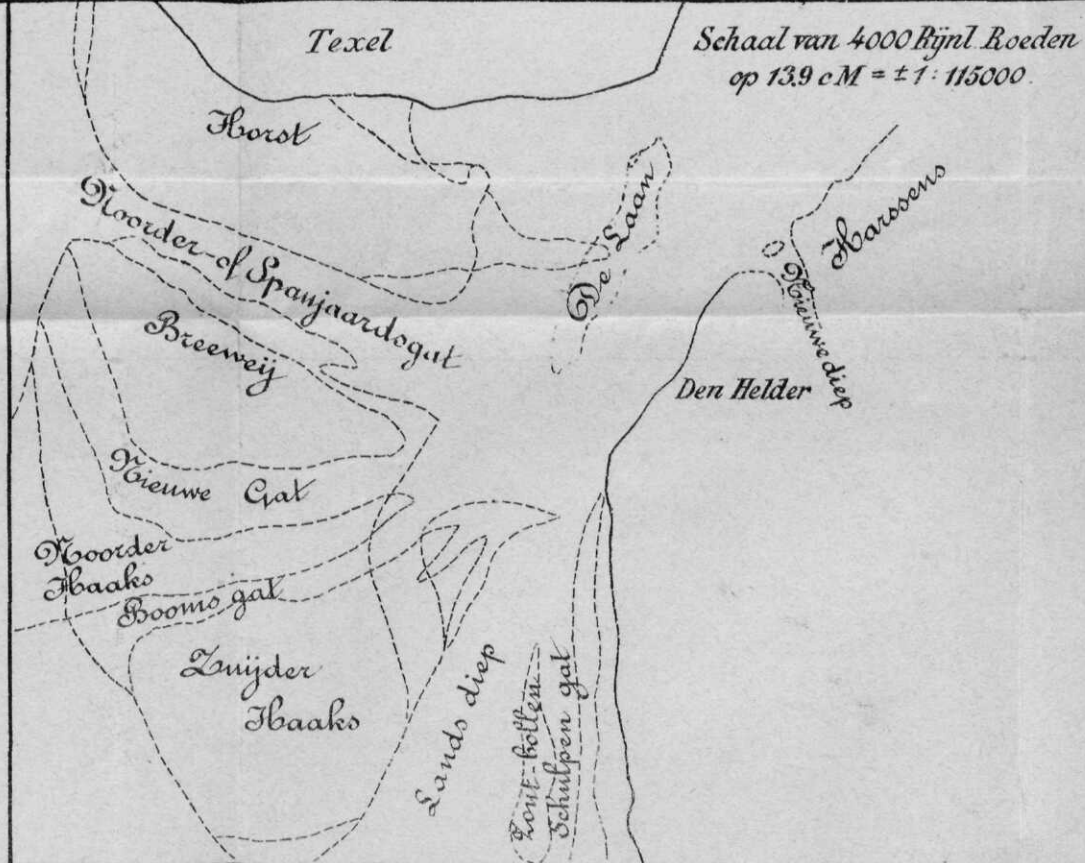

Schaal van 1600 Rijnl. Roeden = ± 6400 Mop 96 mM.  
 dus 1:66666.

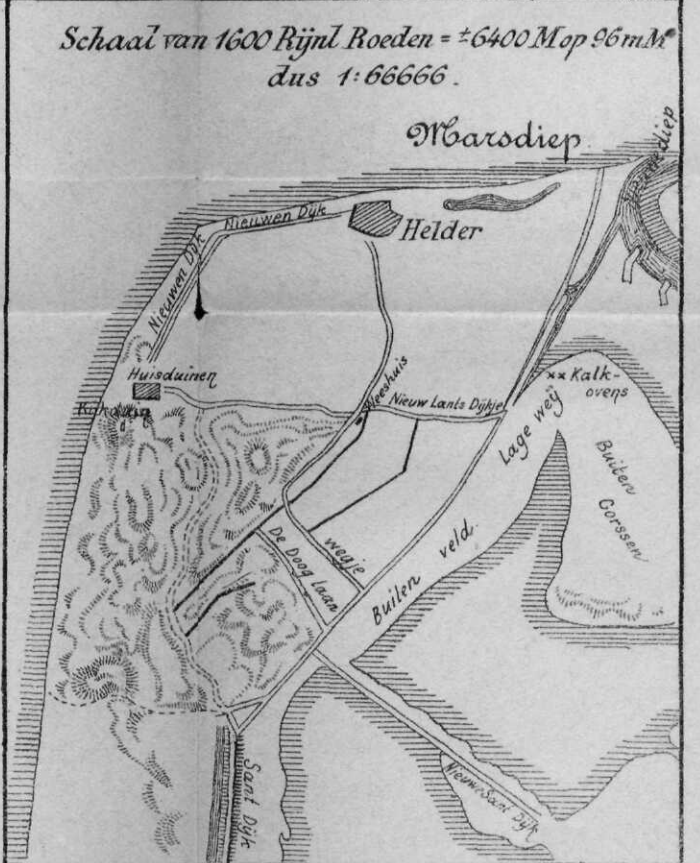



# Plan van de Kustbatterij De Revolutie.

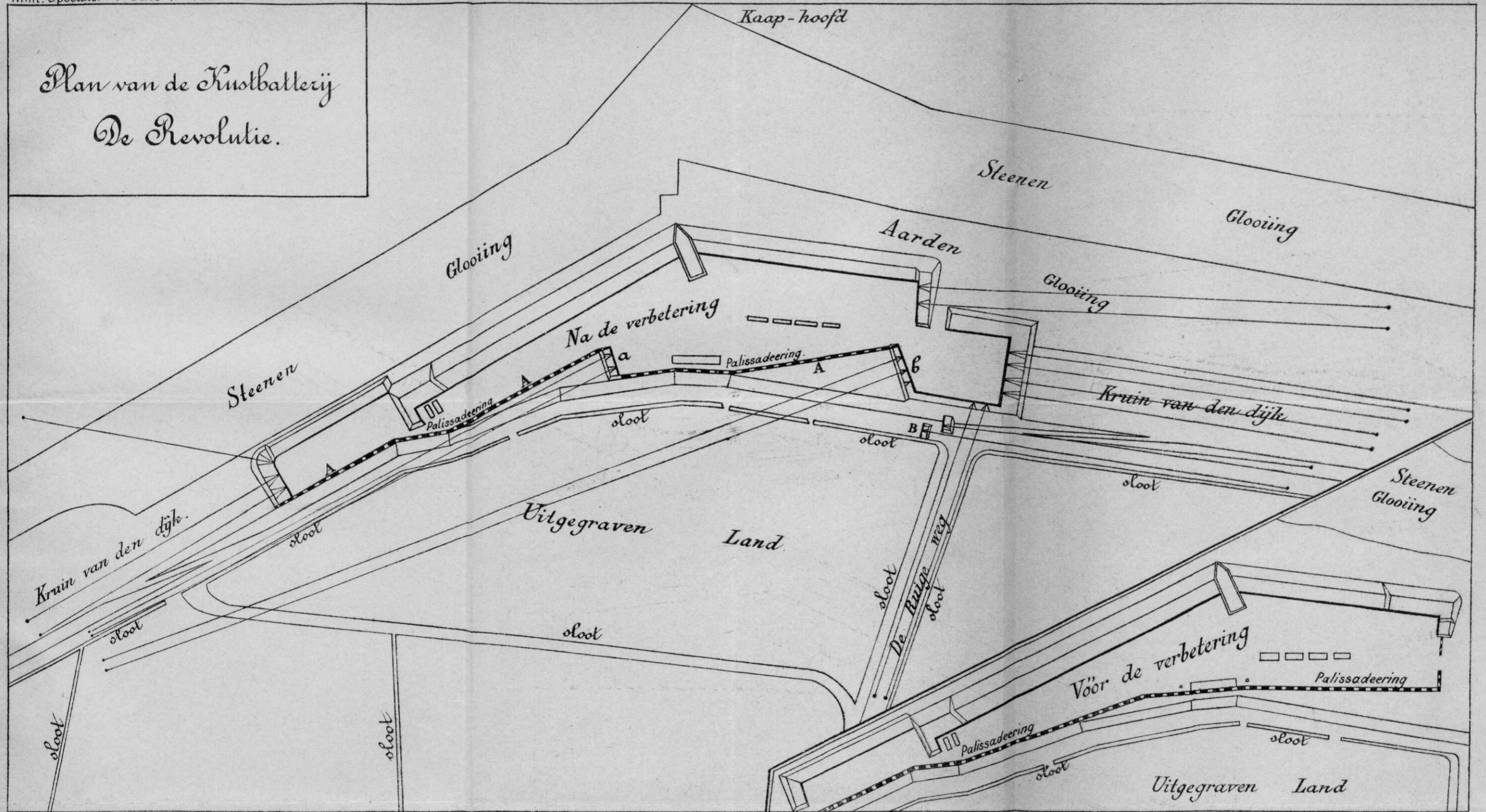



# AANWIJZING DER BATTERIJEN EN KAMPMENTEN.

- HOEK VAN HOLLAND.**
1. De Hompel.
- VOORNE.**
2. Steenen Baken.
  3. De Quak.
- GOEDEREDE.**
4. Zeezicht.
  5. Oosternolle.
  6. Westernolle.
  7. Zuidbatterij (Kleinstart.)
- SCHOUWEN.**
8. Kloosternolle.
  9. West Reepart.
  10. Batterij aan de Zuidduinen bij Westenschouwen.
  11. " aan Burgsluis.
  12. " aan 't Westerhavenhoofd van Zierikzee.

- A.** Kamp bij de Oude hoeve op de Vroonen.
- B.** " op een stuk weiland bij Westenschouwen.
- C.** Barakken voor de kanonniërs.  
Het kamp in den polder vóór Haamstede was niet op de kaart aangeteekend; het moet op een half uur afstands van de duinen hebben gelegen.
- NOORDBEVELAND.**
13. Batterij bij den zeedijk aan den polder van Ouwelecq.
- WALCHEREN.**
14. Noordbatterij,
  15. Middenbatterij, } bij Westcappelle.
  16. Zuidbatterij,
  17. Batterij bij Zoutelande.
  18. " aan Swanenburg (Vijgeter).

19. Veldbatterij op den berg achter de voorgaande.
20. Batterij op den duin bij de Nolle.
21. " bij de Snuifmolen.
22. " de Plattendijk.
23. " op het bolwerk bij de Wittemuur.
24. " op de Prinsenwerf.
25. " de Westdijk en de hoek van De Leugenaar.
26. " van 't Oranje-bolwerk.
27. " Noord en Zuid de Landsscheepstimmerwerf.
28. " der Zuidduinen beoosten Vlissingen.
29. " van het fort Zeeburg of Rammekens.
30. " aan 't Sloe.
31. " bij 't Arnemuidensche poortje.
32. " achter de Zeepziederij te Veere.

33. Batterij achter het magazijn op de hooge batterij.
  34. " op 't fort Den Haak.
- D.** Kamp op de Vroonen bij het fort Den Haak.
- E.** " op de Vroonen achter d'Oranjezon.
- F.** " achter 't Hof Overduin bij Oostcappelle.
- G.** " aan 't Houte Kraantje.
- H.** " achter 't Hof Ten Duine bij Oostcappelle.
- I.** " op de Vroonen der Noordduinen aldaar.
- K.** " bij Zoutelande.
- L.** " bij Dishoek.

**N.B.!** De zuidelijke vaarwaters waren op de geraadpleegde kaarten niet aangegeven.

SCHAAL van 1 : 200.000.

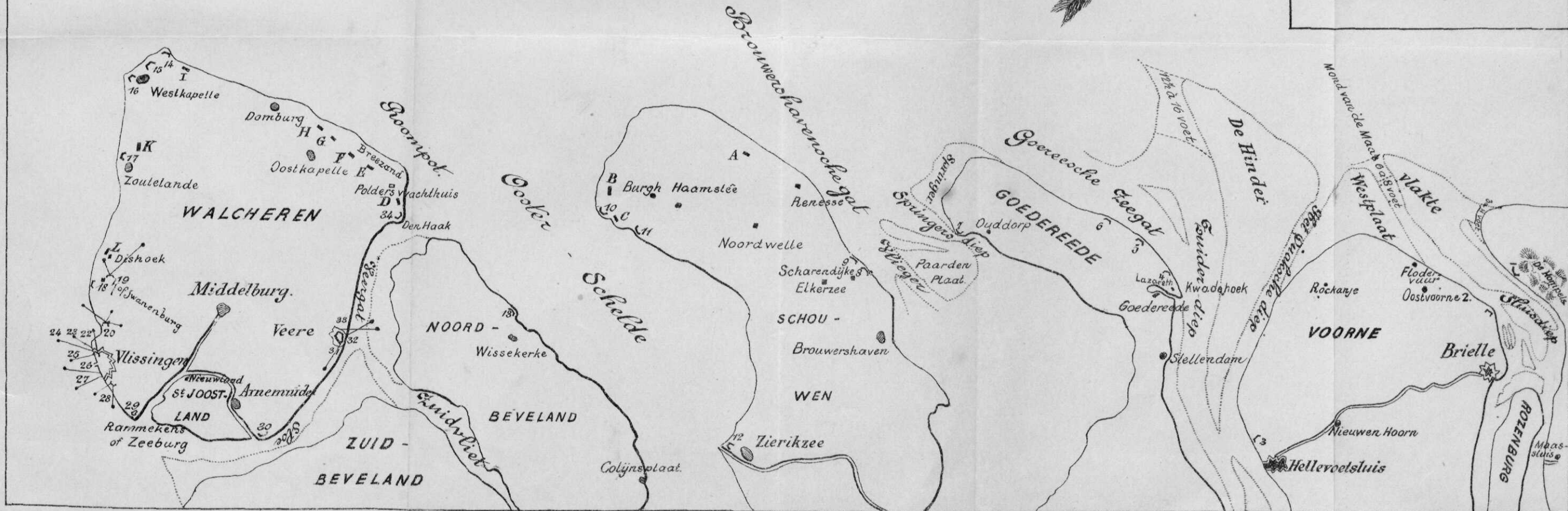
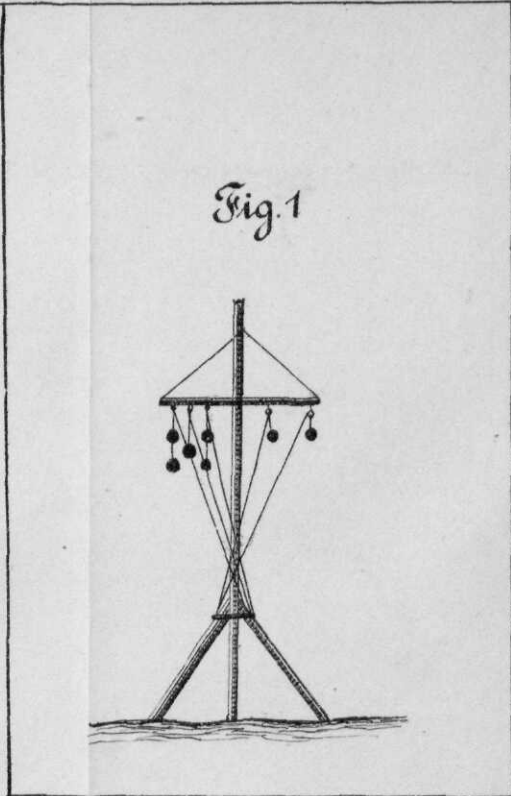

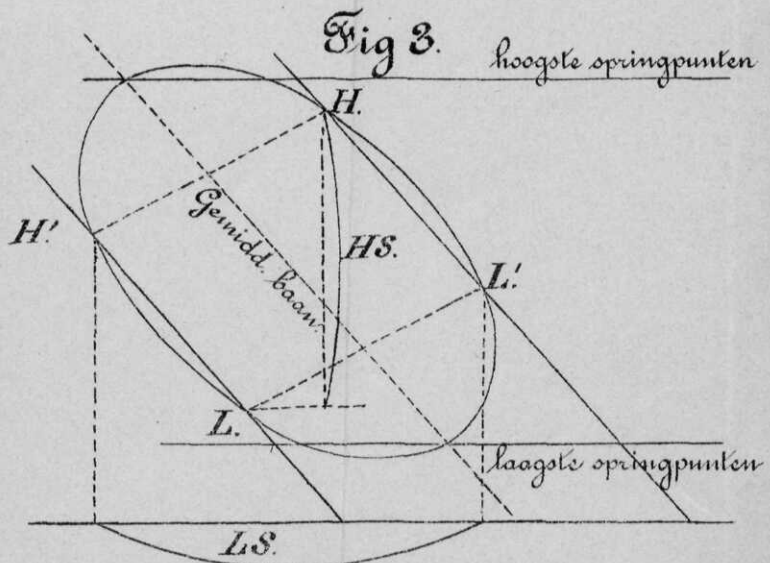
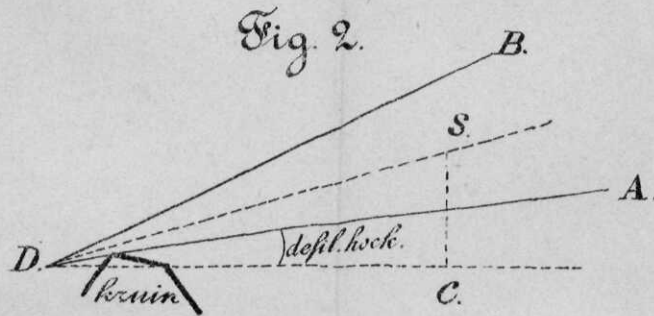
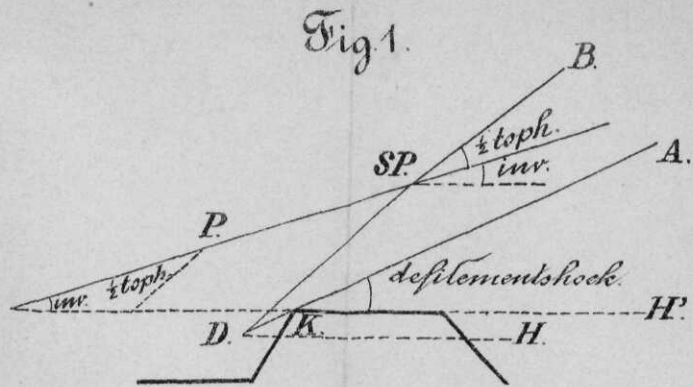
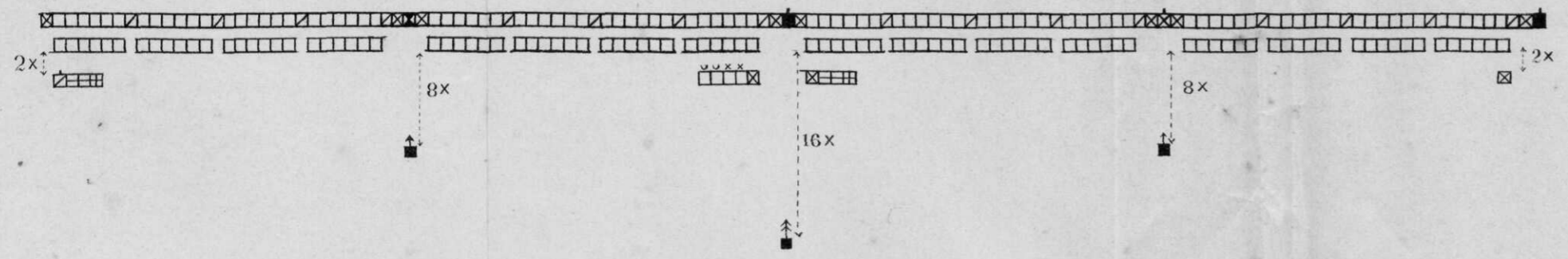



Fig. 1.

In - bataille.



In(gesloten) colonne met sectiën.

Fig. 4.

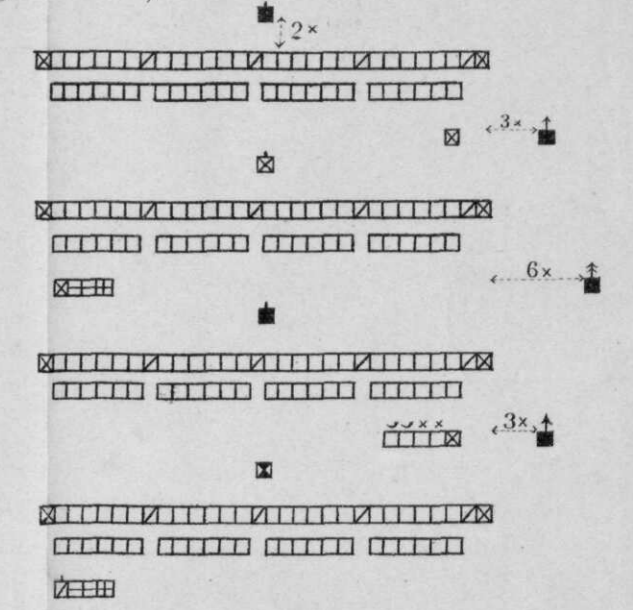
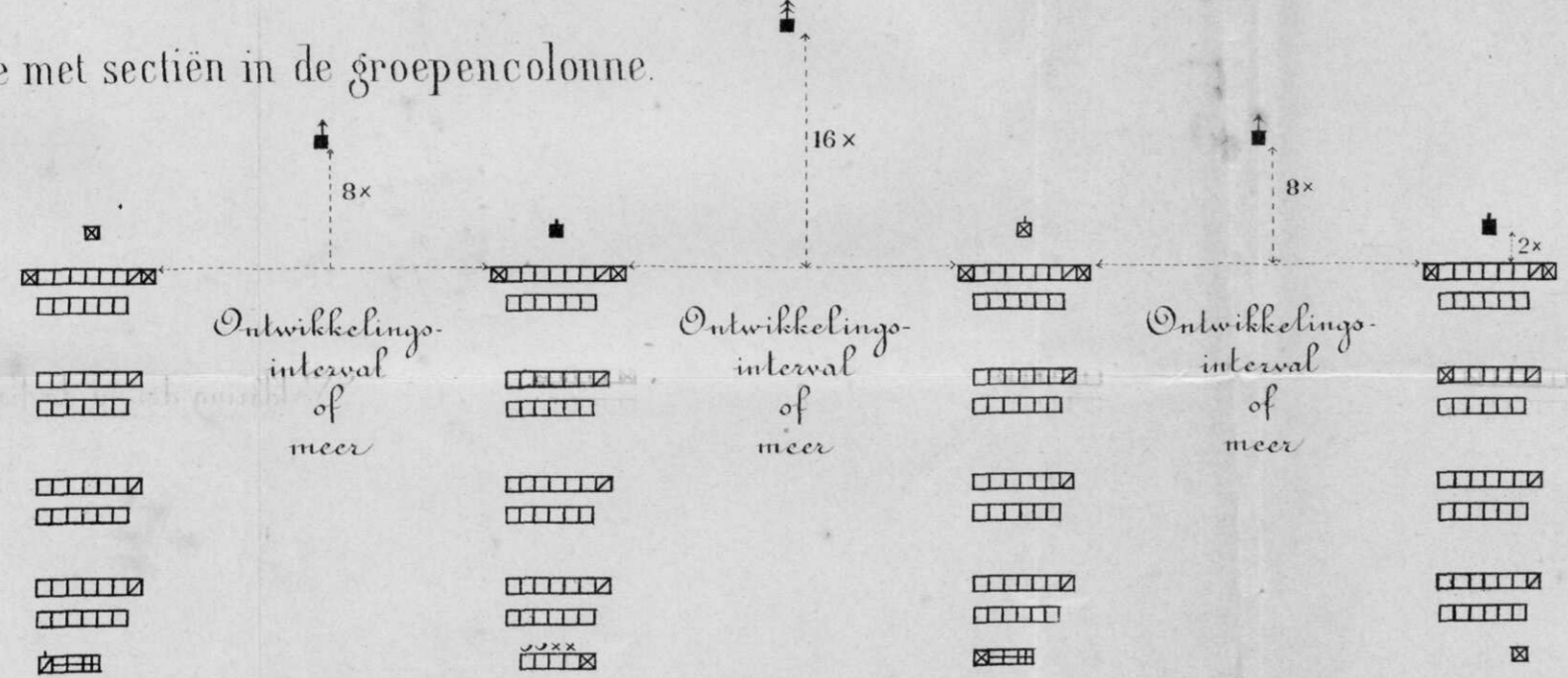
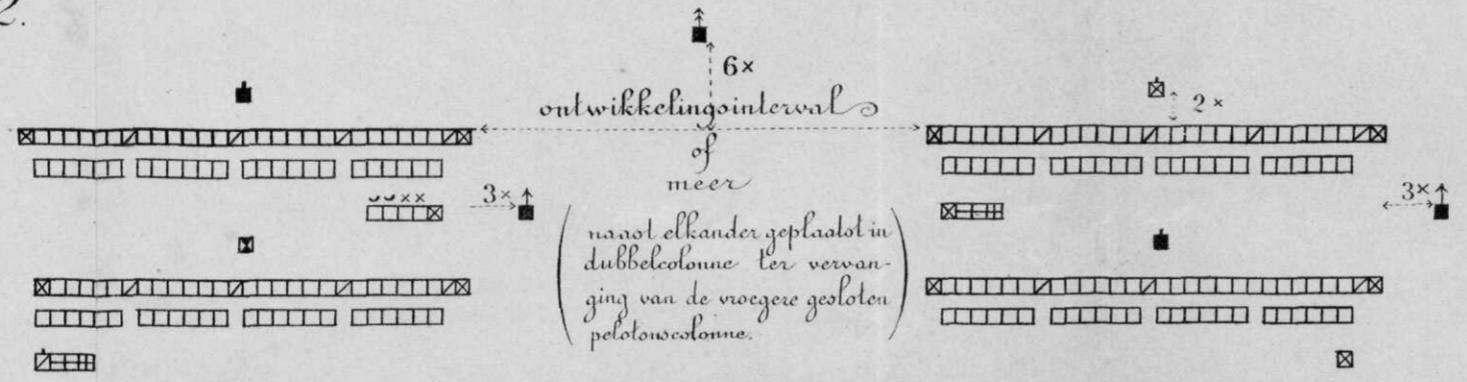

Fig. 3. In linie met sectiën in de groepencolonne.



In linie met pelotons in(gesloten) sectiecolonne.

Fig. 2.



Verklaring der in de figuren voorkomende teekens.

- ▲ Kapitein.
- 1<sup>e</sup> Luitenants (Pelotonscomm<sup>en</sup>.)
- 1<sup>e</sup> of 2<sup>e</sup> Luitenants.
- ⊠ Sergeant Major.
- ⊠ Sergeant dienstdoend officier.
- ⊠ Sergeant.
- ⊠ Fourier.
- ⊠ Korporaal.
- ⊠ Tamboer.
- ⊠ Hoornblazer.
- ⊠ Hospitaalsoldaat.
- ⊠ Liekendrager.
- ⊠ Soldaat.
- ⊠ Paasen.



Fig. 1.

In - bataille.

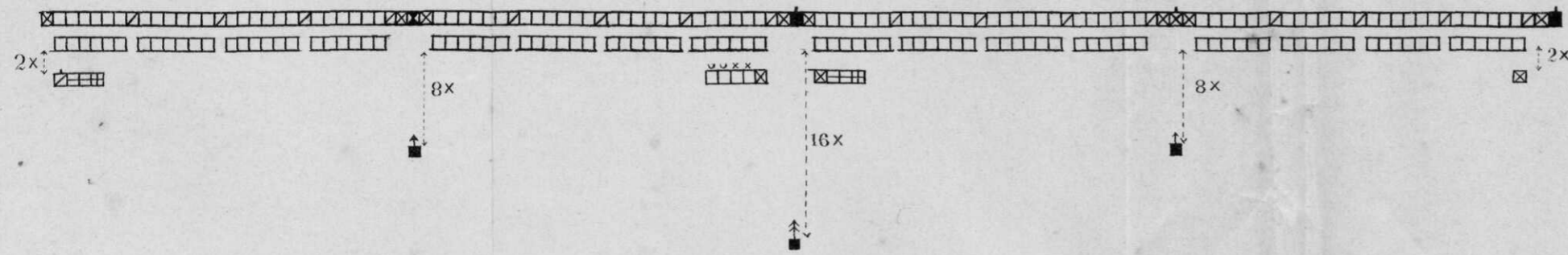
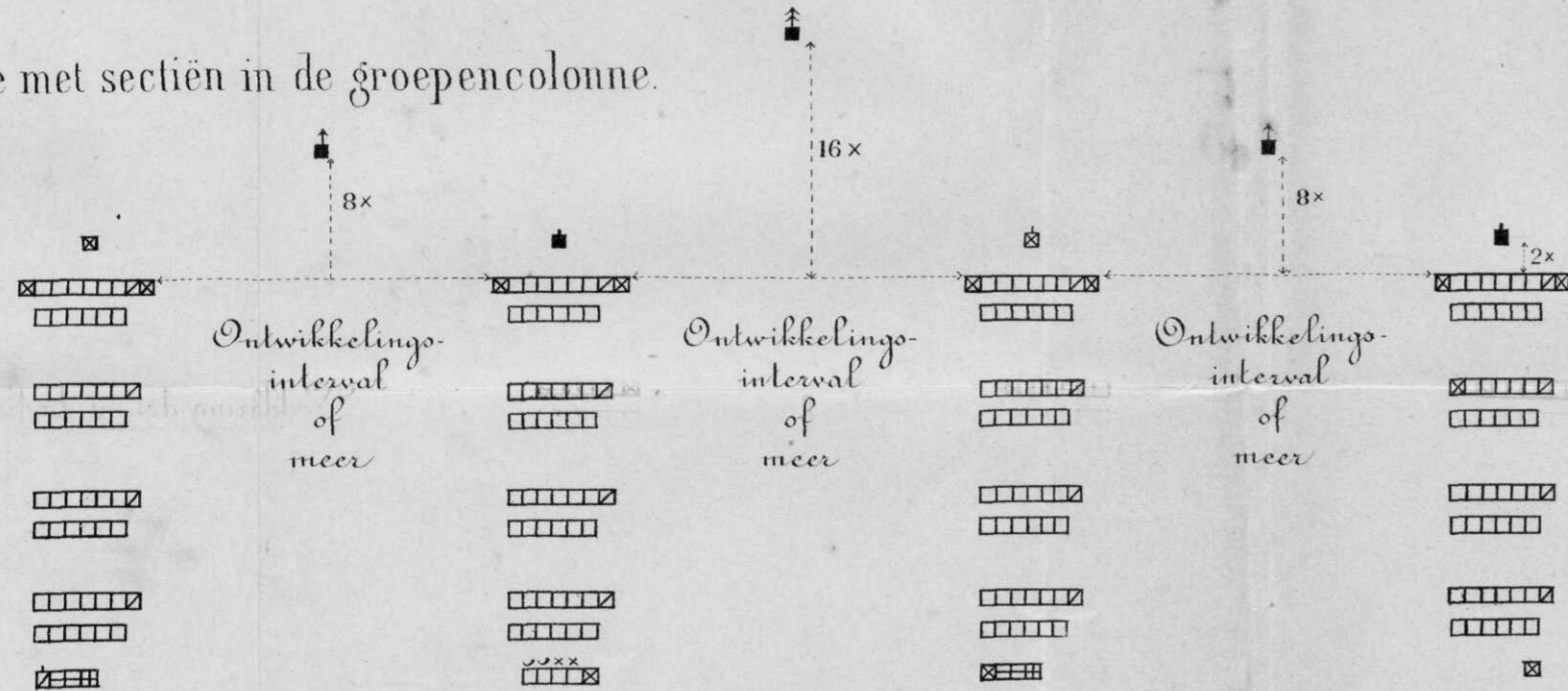
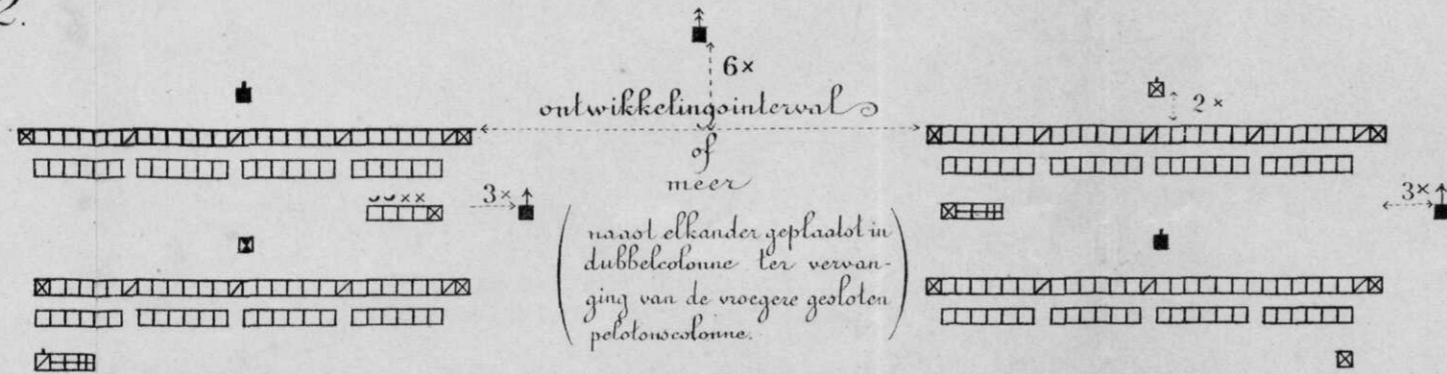

Fig. 3. In linie met sectiën in de groepencolonne.



In linie met pelotons in(gesloten) sectiecolonne.

Fig. 2.



In(gesloten) colonne met sectiën.

Fig. 4.

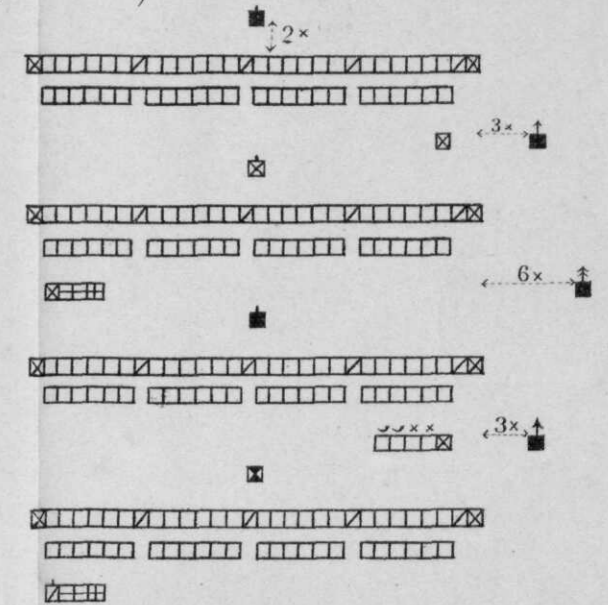

Verklaring der in de figuren voorkomende teekens.

- ▲ Kapitein.
- 1<sup>e</sup> Luitenants (Pelotonscomm<sup>en</sup>).
- 1<sup>e</sup> of 2<sup>e</sup> Luitenants.
- ⊠ Sergeant Major.
- ⊠ Sergeant dienoldoend officier.
- ⊠ Sergeant.
- ⊠ Fourier.
- ⊠ Korporaal.
- ⊠ Tamboer.
- ⊠ Hoornblazer.
- ⊠ Hospitaalsoldaat.
- ⊠ Liekendrager.
- ⊠ Soldaat.
- ⊠ Paasen.

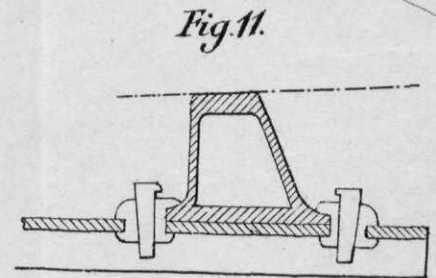
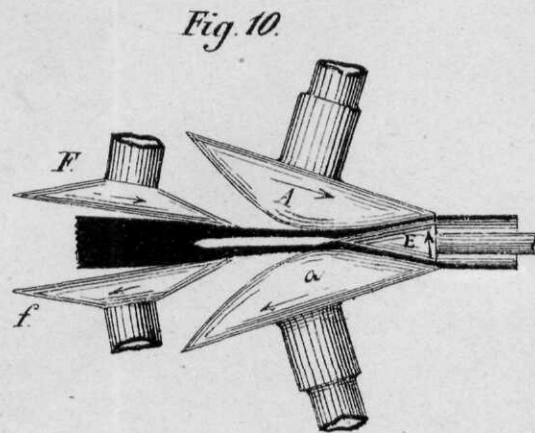
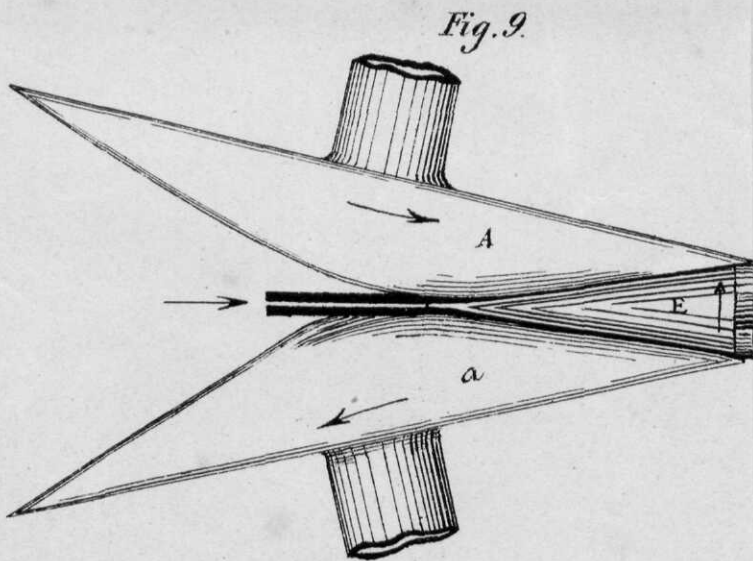
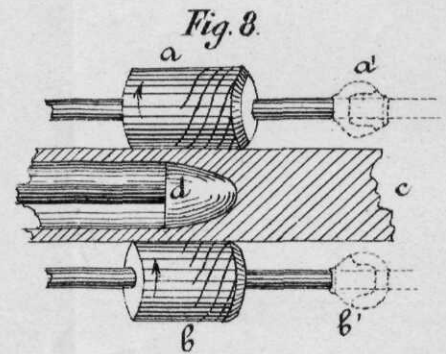
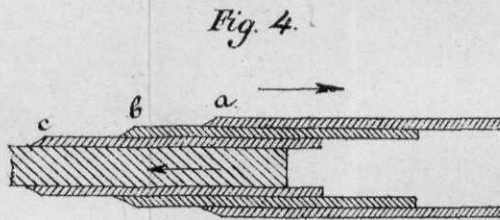
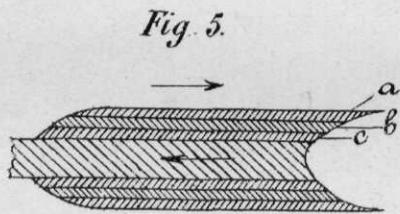
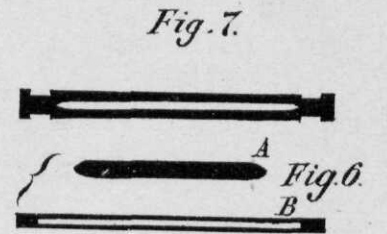
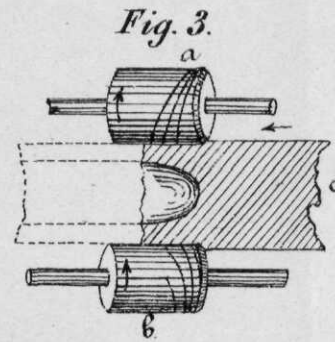
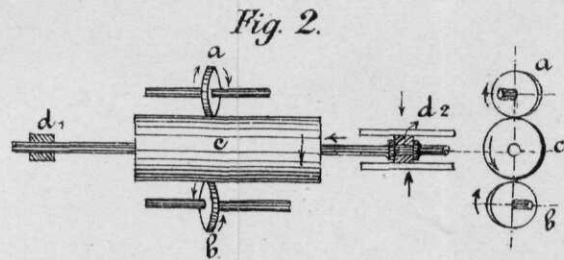
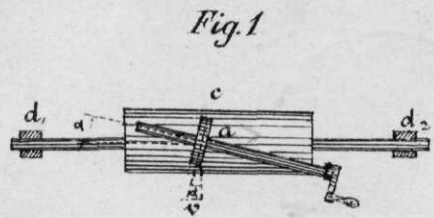



Fig. 5.

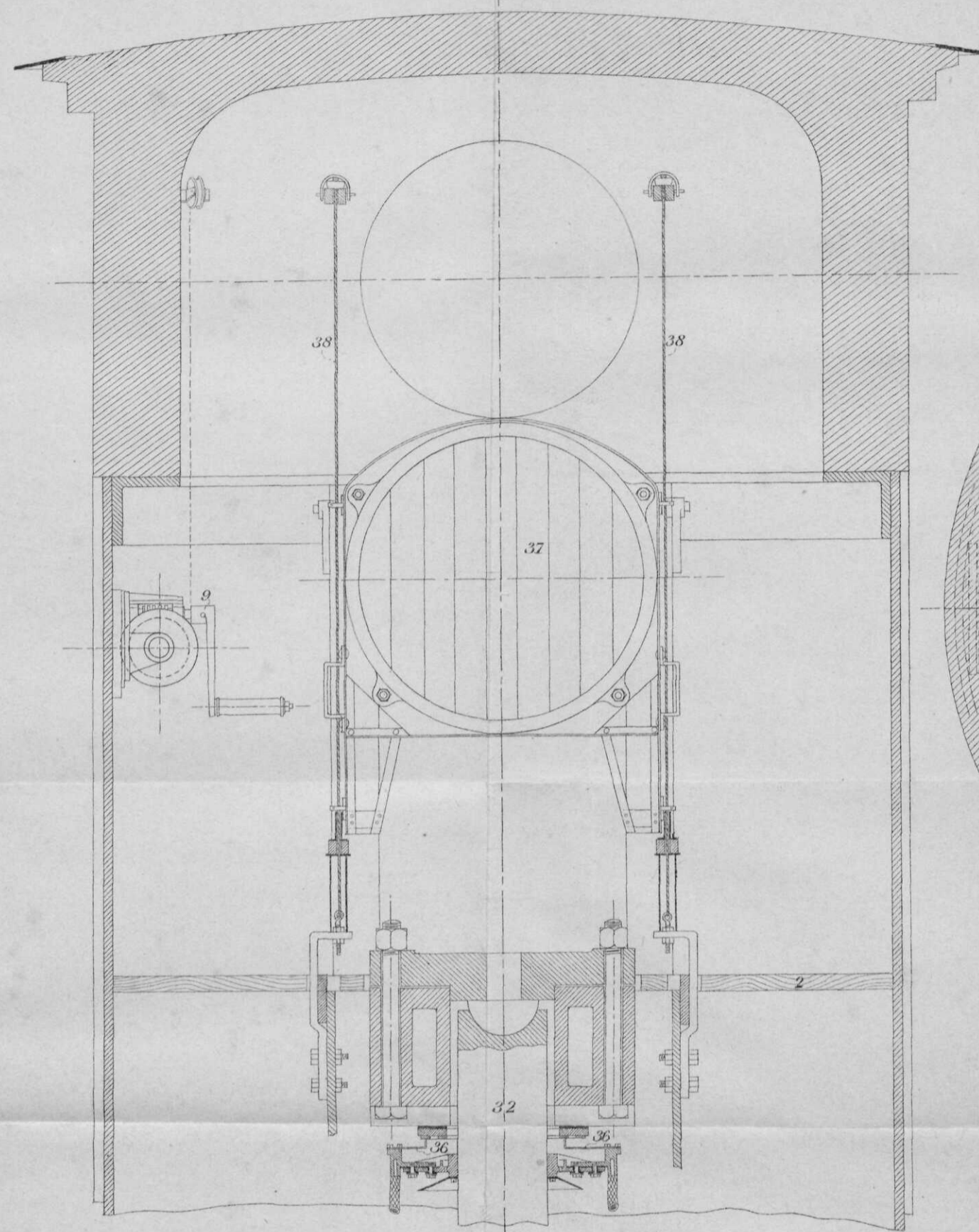
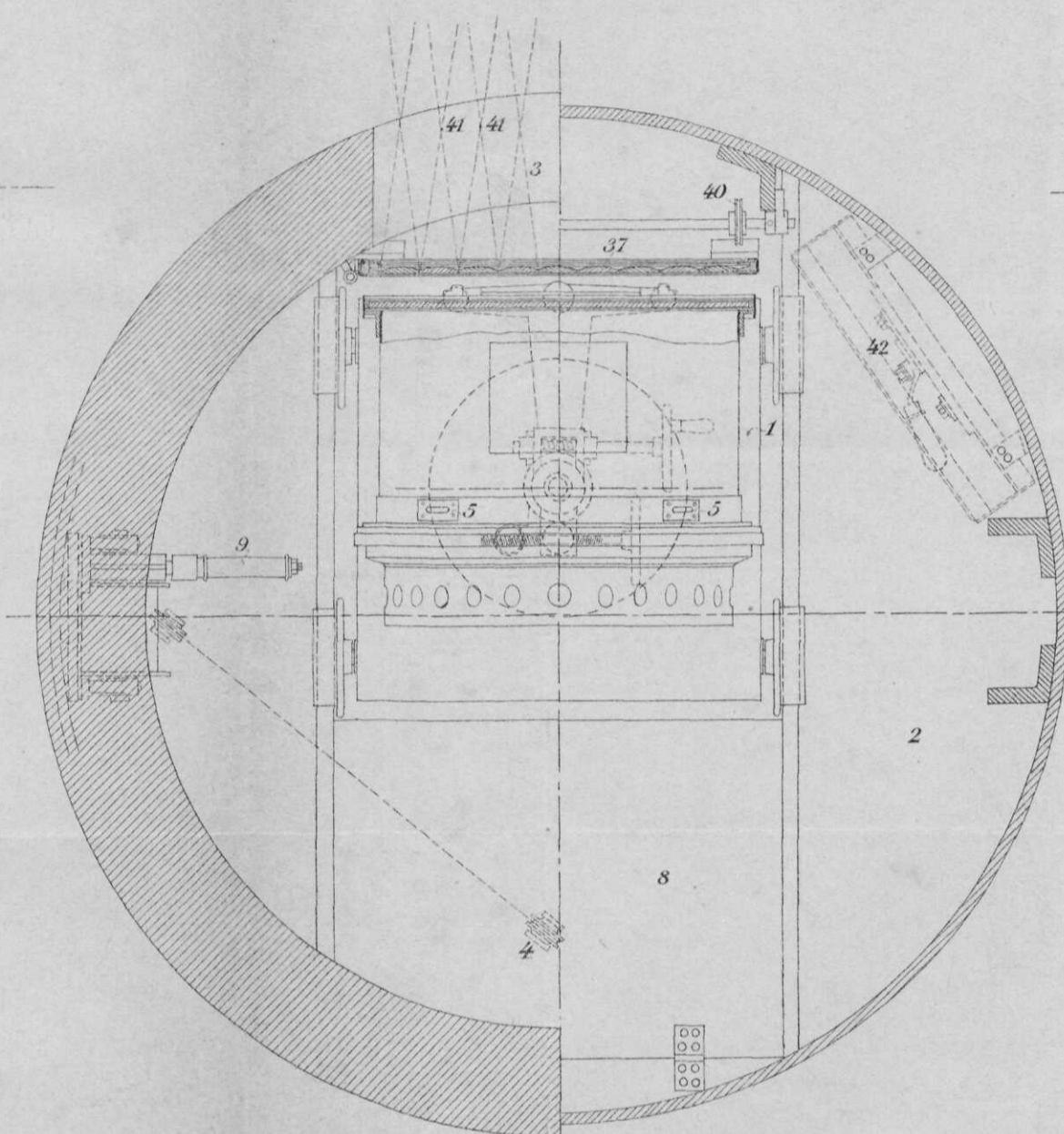

Fig. 6.



Schaal ongeveer 1:10.

Fig. 7.

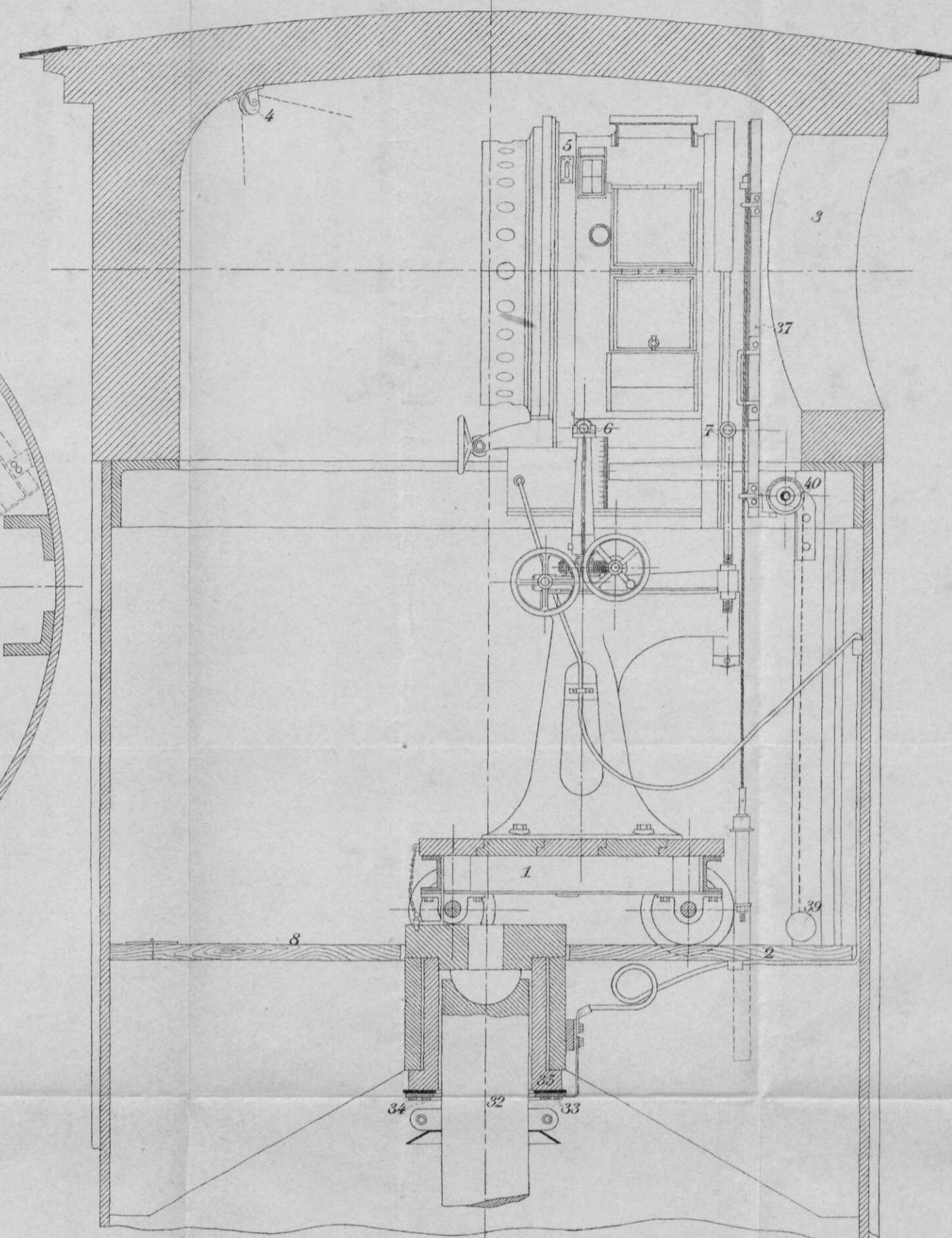

Fig. 1.

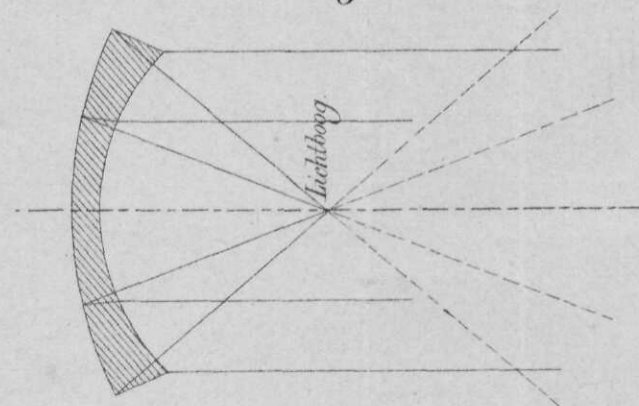

Fig. 2.

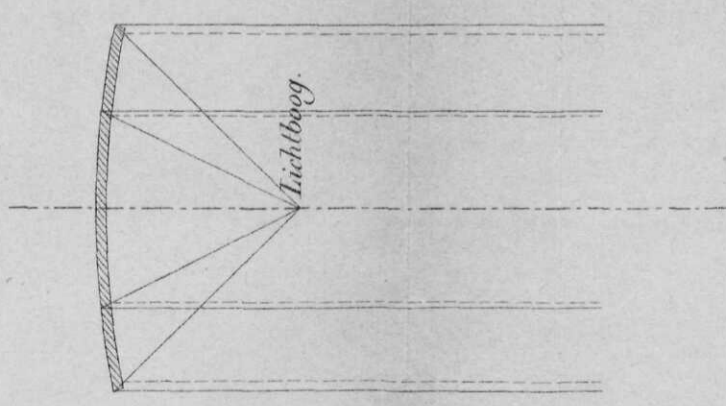

Fig. 3.

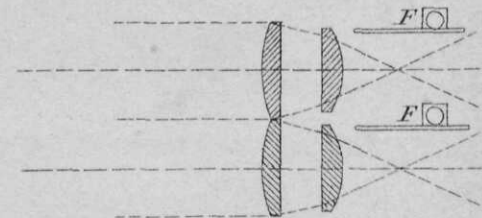

Fig. 4.

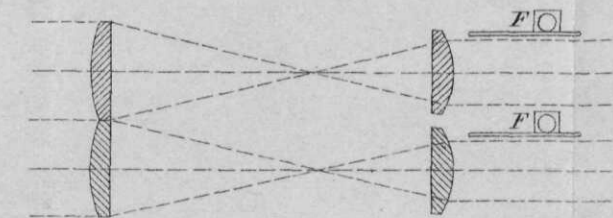



Fig. 8.

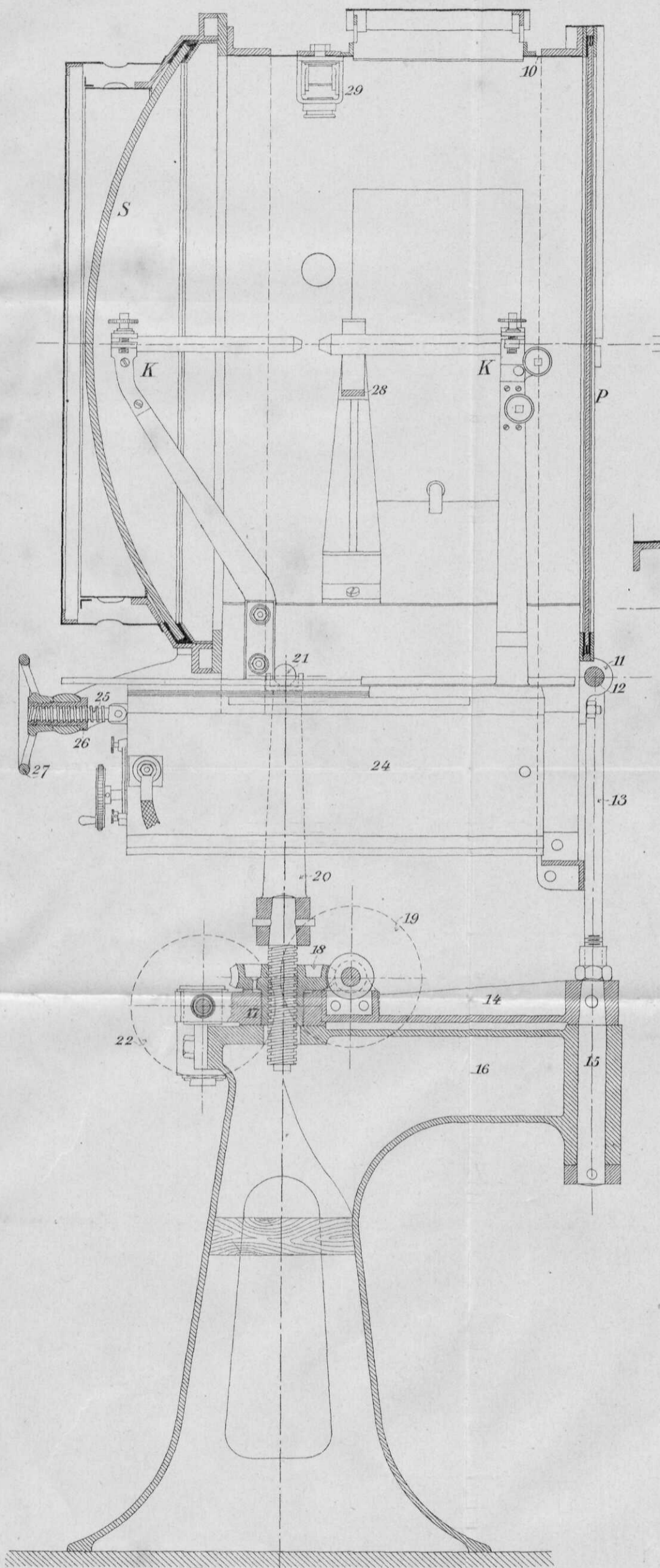

Fig. 10.

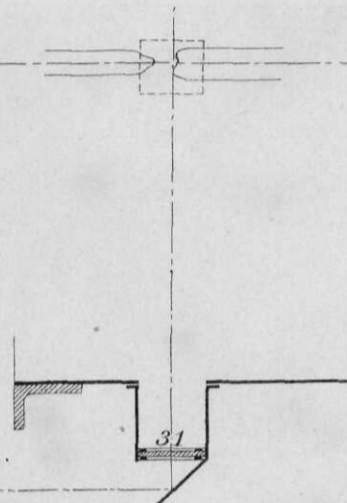
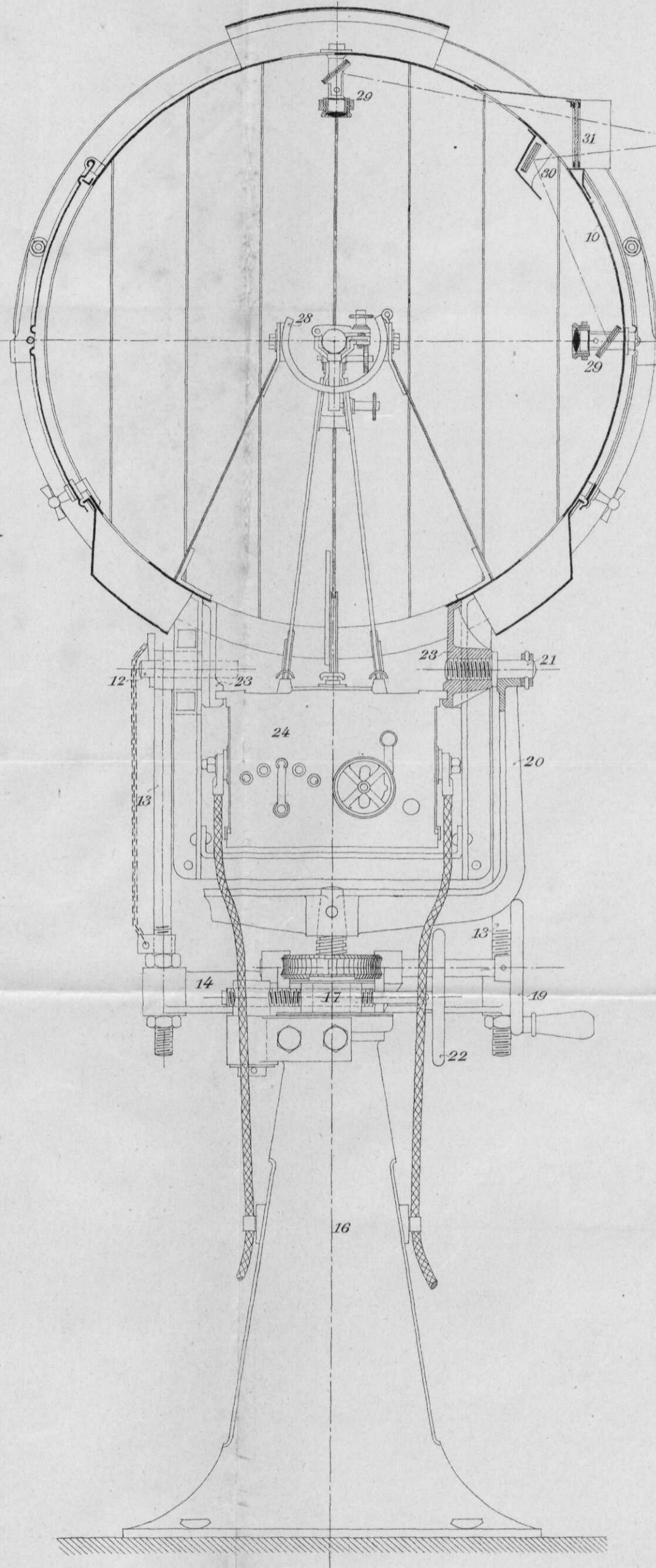

Fig. 9.



Schaal 1:5.