



KON. MIL.ACADEMIE
BIBLIOTHEEK
Postbus 90.154
4800 RG. BREDA

J - II.

militaire spectator

WAARIN OPGENOMEN
DE OFFICIËLE
MEDEDELING VAN
DE KONINKLIJKE
LANDMACHT EN DE
KONINKLIJKE
LUCHTMACHT

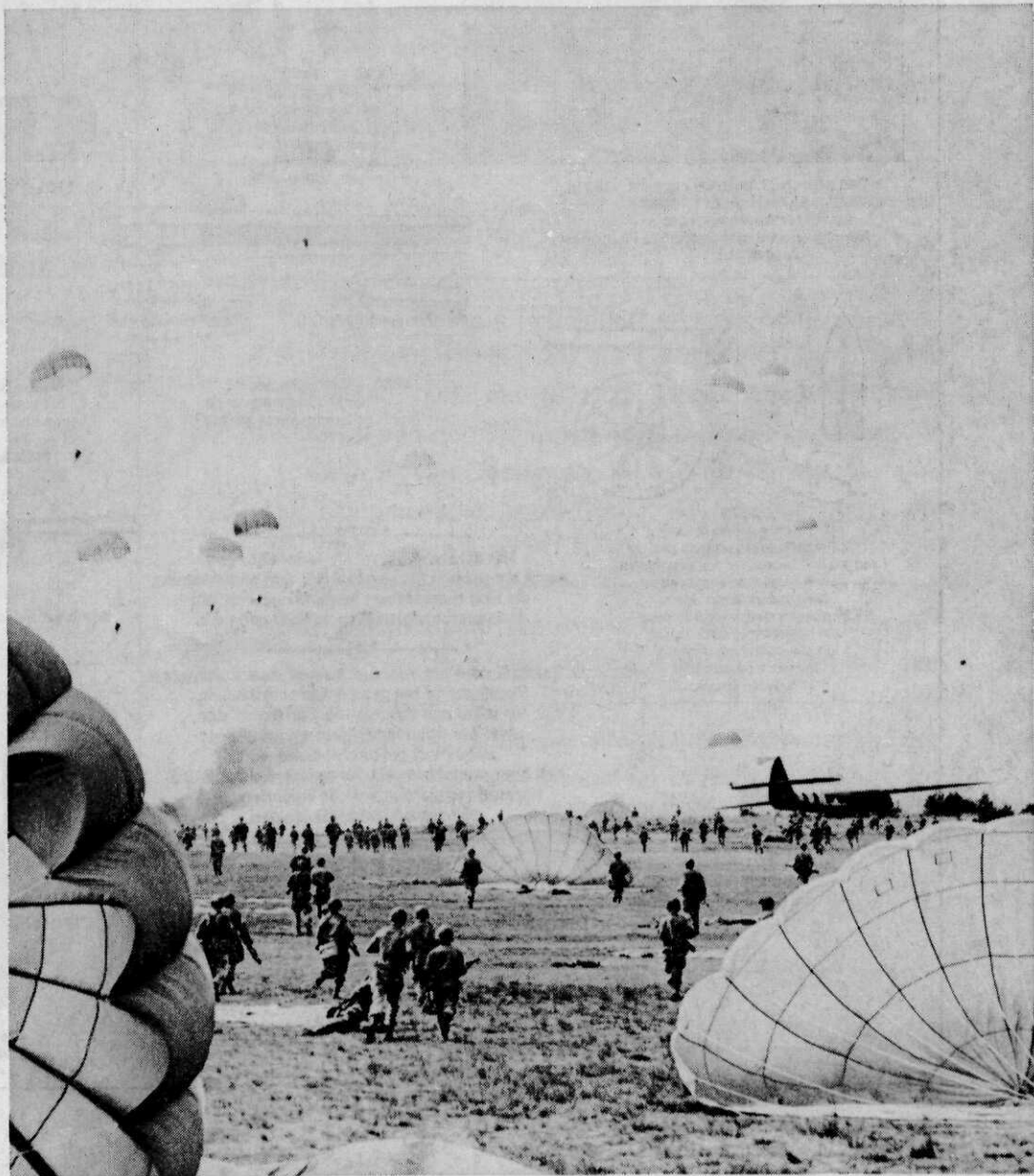

Luchtlandingen als
bij Arnhem 1944,
nog steeds reële
dreiging



militaire spectator

MAANDBLAD

waarin opgenomen de officiële mededelingen van de Koninklijke landmacht en de Koninklijke luchtmacht

UITGAVE:

Koninklijke Vereniging ter Beoefening van de Krijgswetenschap

Secretaris:

Denijsstraat 135, 2551 HJ Den Haag

Ledenadministratie:

K. Doormanlaan 274, 2283 BB Rijswijk

HOOFDREDACTEUR:

W. Walthuis

brigade-generaal der infanterie b.d.

ADJ.-HOOFDREDACTEUR:

H. A. Baaij

commodore van de Koninklijke luchtmacht

REDACTEUREN:

P. Huysman

majoor der infanterie

ir. G. M. van der Laan

kolonel van de technische staf

W. C. Louwerse

luitenant-kolonel van de Koninklijke luchtmacht

drs. J. W. M. Schulten

luitenant-kolonel van de verbindingdienst

CORRESPONDENTIE:

Grote Marktstraat 40, 2511 BJ Den Haag. Tel. (070) 72 13 68

ABONNEMENTEN:

f 30,—, buitenland f 40,— per jaar, losse nummers f 2,75

ADVERTENTIES:

Postbus 139. 21 70 AC Sassenheim. Tel. (02522) 1 90 23

Contractprijzen op aanvraag

NADRUK VERBODEN

300 Officiële mededelingen van de Koninklijke landmacht en de Koninklijke luchtmacht

301 Esprit de corps naar de schroothoop?

303 Tarakan januari 1942. Een gevecht uit de vergeten oorlog, door J. J. Nortier, kolonel der infanterie b.d.

321 Vechten met vuur (meningen van anderen), door ir. P. H. Scharp, kol ts (321); J. W. Maas en S. A. B. P. M. Schellens, majs cav (321); J. W. de Leeuw, lkol inf (322); J. van der Spek, kol inf, J. L. B. Bindels, lkol inf, L. C. A. R. van Daelen, W. M. van de Guchte, L. A. C. M. Coopmans, P. L. de Haan, C. J. Lewis, majs inf, P. Yska, kap inf, en P. Th. Veulings, elnt inf (323)

329 Vechten met vuur (antwoord op meningen van anderen), door P. Huysman, maj inf, en P. E. Selles, maj cav

336 Meningen van anderen: FM 100-5. De Amerikaanse tactische doctrine — Probleem in het Midden-Oosten

337 Antwoord op meningen van anderen: FM 100-5. De Amerikaanse tactische doctrine — Probleem in het Midden-Oosten

339 Vakpers: Strooibare mijnen

OFFICIELE MEDEDELINGEN

KONINKLIJKE LANDMACHT - KONINKLIJKE LUCHTMACHT



Uit de landmacht- en luchtmachtorders

LaO 80002 (51.12/49c). Administratieve aanwijzingen inzake opzegging tijdens de proeftijd van een verbintenis als technisch specialist.

LaO 58098 (52/11) / LuO 58581 (52/10). Signalering opsporingsregister (herdruk, maart 1980).

LaO 61083 (23.2/3). Instelling nieuwe dienstvakken bij de KL (herdruk, maart 1980).

LaO 68004 (81/30) / LuO 68505 (81/28). Regeling vervoer voor rijksrekening bij bijzondere omstandigheden voor militairen die om dienstredenen in het buitenland verkeren alsmede voor uit het buitenland afkomstige militairen die in Nederland hun dienstplicht vervullen (herdruk, maart 1980).

LaO 79014 (21/49) / LuO 79510 (21/46). Toelating tot de commissies zoals bedoeld in art. 20 Besluit georganiseerd overleg militairen (herdruk, maart, 1980).

LaO 80003 (55.17/91) / LuO 80506 (55.17/88). Regeling vergoeding militaire recherchebijstand Amsterdam.

LaO 80004 (85/28) / LuO 80507 (85/26). Regeling dienststukken.

LaO 80005 (13.5/2) / LuO 80508 (13.5/2). Regeling weggebruik en begeleiding verplaatsingen.

LaO 80006 (51.2/119) / LuO 80509 (51.2/89). Gewetensbezwaren tegen de vervulling van militaire dienst.

LaO 80007 (91.1/35). Vaandel Regiment intendantetroepen.

LaO 80008 (55.1/9aj) / LuO 80510 (55.1/9ag). Wijziging boekwerk Regelingen inkomsten militairen Kl en Klu (38e wijziging).

LaO 63049 (55.17/59) / LuO 63539 (55.17/57). Tegemoetkomingen wegens inkomstenderving en reiskosten (herdruk, april 1980).



LuO 80501 (78/104d). Wijziging samenstelling commissie studie sociale wetenschappen beroepsofficieren KLu.

LuO 80502 (78/50s). Commissie hogere technische vorming KLu.

LuO 80503 (78/161). Brevet voor hogere accountantsvorming.

LuO 80504 (78/162). Brevet voor hogere vorming in de economische wetenschappen.

LuO 80505 (78/163). Brevet voor hogere vorming in de sociale wetenschappen.



Lamed 062-61 (55.5/13g) / Lumed 535-61 (55.5/13g). Wet immunisatie militairen (herdruk, april 1980).

Lamed 007-80 (02/39) / Lumed 509-80 (02/37). Openbaarheid van bestuur.

Mededelingen van het Commando Verbindingen Koninklijke landmacht

VS 11-20 (Afkortingen en tekens verbindingdienst, 1e druk). Dit voorschrift waarvan de uitgifte binnenkort kan worden tegemoetgezien, voorziet in een behoefte aan uniforme documentatie op het gebied van afkortingen en tekens verbindingdienst. Het eerste deel (afkortingen) omvat een uittreksel van de AAP-15, ACP-167 en VS 2-1120/2, het tweede deel (tekens verbindingdienst) houdt een bewerking van Stanag 5042 in.

VS 11-18 (Telexprocedures, 2e druk, 2e wijziging). Deze wijziging, die binnenkort zal verschijnen, werd noodzakelijk omdat thans de gehele telexapparatuur bij 101 verbindingsgroep is gemodificeerd en de zg. „validation function” is ingevoerd.

Lf 15905 (Interservice Berichten/Telegramformulier, 1e druk). Thans is verschenen een geheel herzien berichten/telegramformulier dat door de drie krijgsmachtdelen in gebruik is genomen en dat bij de KL het lf 5001 B, 5e druk vervangt. Aangezien van lf 5001 B, 5e druk, t.b.v. de KL nog een kleine voorraad aanwezig is, zal deze eerst worden verbruikt alvorens tot verstrekking van lf 15905, 1e druk, zal worden overgegaan.

De aandacht wordt erop gevestigd, dat officieren, die maandelijks van Rijkswege de „Militaire Spectator” ontvangen, bij wijziging van hun adres, dit dienen bekend te maken aan de administratie van de eenheid waarbij zij in onderhoud zijn.

Esprit de corps naar de schroothoop?

MS Het besef, te behoren tot dezelfde groep, heeft van oudsher een zeer belangrijke rol gespeeld in het ontstaan, de ontwikkeling, het aanweken en de versteviging van het saamhorigheidsbewustzijn van hen die deel uitmaken van de militaire stand. De bindende kracht tussen de leden van die gemeenschap is niet zozeer dat zij allen hetzelfde beroep uitoefenen, als wel de overtuiging dat van hen bij het volbrengen van hun taken mag worden verwacht dat zij bereid zijn zo nodig het offer van hun leven te brengen. A fortiori geldt dat voor de gezagsdragers in de militaire organisatie, die immers bovendien nog de verantwoordelijkheid dragen voor het welzijn van hen die in hun opdracht hun leven op het spel moeten zetten: het herkennen van de ander als drager van een zelfde verantwoordelijkheidslast versterkt het gevoel van onderlinge verbondenheid, van één-zijn. Die korpsgeest, die esprit de corps, berust dan ook op een wezenlijke basis. De buitenstaander, veelal onkundig van dat essentiële aspect, is licht geneigd die hechte kameraadschap te beschouwen als de gekunstelde camaraderie van een zich elitair wanende kaste, als een soort folklore in het gedragspatroon van een verwaten groep die zich daarmee wil onderscheiden van geringere lieden. Ingewijden weten echter dat de ware wapenbroederschap wars is van superioriteitswaan, en dat daarin geen plaats is voor een trapsgewijze ordening naar rangen en graden, al impliceert dat anderzijds niet dat hiërarchische verhoudingen niet zouden worden gerespecteerd.

Het is uit dien hoofde dat men in redelijkheid van oudere officieren en onderofficieren zou moeten mogen verwachten dat zij de jongere leden van hetzelfde corps, van lagere rang of met een geringere anciënniteit, *bejegenen als collega's in plaats van als ondergeschikten*. En men zou ervan moeten kunnen uitgaan dat zij zich ten overstaan van hun potentiële opvolgers — want als zodanig moet toch de nieuwe generatie worden beschouwd — zullen gedragen als het voorbeeld waarmee dezen zich bij voorkeur moeten willen identificeren: het

persoonlijke goede voorbeeld kan immers aanzienlijk méér bijdragen tot een positieve korpsgeest dan alle fraai klinkende theorieën en schone frasen samen.

In sommige gevallen kan men zich evenwel afvragen of ook het vorenstaande niet moet worden gekwalificeerd als theorie bezijden de werkelijkheid. Of niet te hoog werd gegrepen met een verwachting — zelfs al is die al op voorhand verpakt in een behoedzame formulering als deze dat „men in redelijkheid . . . zou moeten mogen verwachten” — die in de praktijk van alledag lang niet altijd wordt gehonoreerd. De vraag is inderdaad gewettigd hoe het in onze dagen is gesteld met de esprit de corps: is die een levend besef, overgedragen als een waardevolle verworvenheid, of hebben de kritische buitenstaanders gelijk die een stuk vermeende opgeblazenheid willen stukprikken en uitingen van een versterde folklore naar de schroothoop willen verwijzen?

Het lijkt — zonder ook maar in het minst te willen generaliseren — toch wel gewenst dat het corps bij tijd en wijle eens de hand in eigen boezem steekt en zich terdege bezint op de beleving van zijn eigen esprit. Wordt de jongere wel zonder vooroordelen tegemoet getreden als de welkome wapenbroeder; worden ook ten aanzien van hem wel de stijl en egards in acht genomen die hij — „uiteraard” — behoort ten toon te spreiden in zijn gepast schroomvallige benadering van de oudere garde? Was het „in mijn tijd . . .” ook werkelijk allemaal zoveel beter en, indien dat inderdaad zo was, wordt de nieuwe generatie ter zake dan wel op de juiste wijze begeleid? Het zou rondweg beschamend moeten heten als uit het antwoord op dergelijke vragen zou blijken dat de aantasting van wat het bindende element in het corps moet zijn zou worden versneld door de katalyserende werking van de attitude van hen die als voorbeeld moeten dienen!

Beschamend. Die kwalificatie past helaas geheel

op het tekort aan esprit de corps dat moet worden verweten aan schromelijk falende corpsleden in het onderstaande geval. Vooropgesteld zij daarbij dat met dat relaas niet naar generalisatie wordt gestreefd: het bestaan van hechte banden binnen verscheidene andere wapens en dienstvakken mag gelukkig worden opgevat als een redelijke garantie tegen een betreuenswaardige gang van zaken als zich elders voordeed, maar toch strekke het volgende ter overpeinzing. Waar anderen struikelden is het verstandig, goed uit te kijken bij het verplaatsen van de eigen voeten, ook al stond men tot dan toe stevig in de schoenen!

De Cadettenwapenvereniging „De Infanterist” was voornemens haar eeuwfeest (!) te vieren op 25 april jl. en richtte zich daarom schriftelijk en met gebruikmaking van de correcte bewoordingen — niettegenstaande de argwaan dat er weinig goeds kan worden verwacht van de huidige KMA-populatie — in de loop van maart tot ongeveer 140 infanterieofficieren, voor het merendeel oud-cadetten, om hen uit te nodigen voor de feestelijkheden. Daarbij werd de geadresseerden verzocht, indien van de uitnodiging zou worden gebruik gemaakt, de bijgevoegde antwoordstrook te willen retourneren voor het einde van die maand.

De *normale beleefdheid* verplicht in een dergelijke situatie tot het beantwoorden van zo'n invitatie ook als men, om welke reden dan ook, daarvan geen gebruik zou kunnen of willen maken, uiteraard onder inachtneming van de tijdslimiet die immers werd gesteld met het oog op kwantitatieve en kwalitatieve voorbereidingen door de organisatoren. Tóch kwam het gros van de antwoorden eerst rond Pasen (6/7 april) binnen. Maar erger was, dat op de 140 uitnodigingen slechts 73 reacties kwamen waarvan niet meer dan een schamele 34 acceptaties. En alsof dat nog niet erg genoeg was, lieten op de feestdag zelf nog eens 7 van de oorspronkelijke toezeggers alsnog verstek gaan; zodat uiteindelijk de aankomende generatie níét in de steek werd gelaten door welgeteld 27 „voorvaderen” die ongetwijfeld heel wat hebben

moeten doen om het falen der anderen te compenseren en de ontgoocheling van de jongere wapenbroeders te verzachten.

Voor een dergelijk maltraheren van de goede vormen zal bezwaarlijk een aanvaardbaar excuus kunnen worden gevonden; misschien wèl een verklaring maar zelfs dié werd tot dusverre niet gegeven. In het korte bestek van dit editoriaal kan hoogstens worden geráden naar het waarom, doch het zou waarschijnlijk te onvriendelijk overkomen indien dat hier nader zou worden uitgewerkt. De bedoeling is niet een bepaalde persoon of een specifieke groep aan de schandpaal te nagelen; beoogd werd slechts te signaleren dat er helaas een schandpaal nodig zal zijn als men op deze weg voortgaat en daardoor *zèlf een generatiekloof creëert* die men vervolgens de anderen wil verwijten.

De vraag moet worden gesteld of het vorenstaande verhaal al dan niet als een uitzonderingsgeval moet worden beschouwd. Dat zal het naar vorm en inhoud ongetwijfeld wel zijn. Maar naar de geest . . . ?

Het is inderdaad gewenst dat het corps — en dat wil dus zeggen ieder lid van die groep, zonder uitzondering — zich afvraagt of het wel allemaal in orde is met die *geest*. Met de korpsgeest. Met de geest van saamhorigheid. Kortom: met de esprit de corps die de onderlinge verbondenheid garandeert van een ieder die in uiterste instantie de consequentie heeft willen aanvaarden van de verantwoordelijkheid die de krijgsmacht hem oplegt, en die dáárom ook in wezen niet minder is dan alle in de hiërarchie boven hem geplaatsten!

Eraan mee te werken dat dié esprit de corps metterdaad naar de schroothoop zou worden verwezen staat gelijk aan het opzettelijk ontkrachten van het militaire instrument op welks bruikbaarheid de natie rekt. Wie zich daartoe leent, trekke liever tijdig de consequenties en trede uit dat corps! En wie zich daartoe níét wil lenen, die trekke evenzeer de consequenties . . . en behandel zijn jongere collega's met dezelfde egards die hijzelf van hen mag verlangen.

Selectietechniek en -ethiek

Tijdens de produktie van ons juninummer is op blz. 285 helaas de naam van de auteur van dit artikel weggevallen. De bijdrage is — zoals de lezer wellicht in de inhoudsopgave al zal hebben geconstateerd — van de hand van prof. dr. W. K. B. Hofstee. red.

Tarakan januari 1942

Een gevecht uit de vergeten oorlog

J. J. Nortier

kolonel der infanterie b.d.

Twee gangbare kwalificaties voor het eiland Tarakan deden de ronde in het voormalige Nederlands-Indië. Beide waren evenzeer toepasselijk, de vraag was slechts welk aspect het sterkste aan de dag trad bij een grondiger kennismaking. De een sprak van „Tarakan, het olie-eiland bij uitnemendheid” en een ander bracht zijn gevoelens onder woorden met het gedicht:

Rotzooi, rotzooi, alles wat je ziet.

Rotzooi, rotzooi, anders is het niet.

Een kale boom, een kale struik, nipa en moeras

Het zou mij sterk verwonderen als dat Tarakan niet was.

Tarakan, liggende voor de kust van Noordoost-Borneo, is een betrekkelijk klein eiland. Het heeft globaal de vorm van een peer, de afmetingen bedragen ongeveer 25 bij 18 km op het breedste deel.

De kuststrook is moerassig en dicht begroeid met mangrove en/of nipa (moeraspalm). Slechts in het zuiden reikt het hoge terrein tot aan de kust. Op de moerastroken volgt heuvelterrein, niet veel hoger dan honderd meter maar zwaar geaccidenteerd met scherpe ruggen, steile hellingen en nauwe ravijnen. Dit gebied is geheel bedekt met tropisch oerwoud met een dichte ondergroei.

Het grootste deel van het eiland verkeerde in ongerepte staat. Alleen een stuk van circa 25 km² was bewoond of in gebruik voor de oliewinning. Tarakan ontleende zijn belang geheel eraan dat dicht onder de oppervlakte olie van uitstekende kwaliteit werd gevonden. Pamoesion gold als het voornaamste boorterrein; het noordelijke gebied, Djoeata, was van minder belang. De bevolking leefde van en in het oliebedrijf, kwam van elders en was daardoor zeer heterogeen van samenstelling.

Aan de westkust bevonden zich twee steigers, geschikt voor schepen van elke grootte en een kleinere marinesteiger ten behoeve van het marinevliegkamp bij Lingkas. Het eiland bezat een vliegveld met een startbaan van omstreeks 1500 meter

lengte. Het wegennet bestond in feite uit niet meer dan de verbindingen van de haven met het woon- en werkgebied.

Japan was voor zijn olievoorziening nagenoeg geheel aangewezen op Amerika en Nederlands-Indië; het moest ca. 85% van zijn motorbrandstoffen invoeren. De import uit Amerika ging in 1939 scherp omlaag als gevolg van de stijgende Amerikaanse behoefte (hulpverlening aan Europa en omschakeling van de industrie op oorlogsmaterieel), alsmede door de steeds koeler wordende verhouding tussen de VS en Japan. Dat laatste leidde o.a. tot het niet verlengen van aflopende handelscontracten.

Tarakan produceerde voor de Tweede Wereldoorlog 6 miljoen barrels per jaar (een barrel is 163,6 liter). Deze hoeveelheid kwam overeen met 16% van de totale Japanse jaarbehoefte. Niet alleen de olie maakte het eiland tot een begerenswaardig bezit, ook de havenfaciliteiten en het vliegveld waren voor de aanvaller van belang.

In mei 1945 landden Australische troepen op Tarakan. Voor de eerste maal na de capitulatie van Nederlands-Indië (maart 1942), nam een infanterie-eenheid van het KNIL aan de herovering van Nederlands-Indië deel.¹

Tarakan, een der kritieke punten

De vestiging van het Nederlandse gezag op Tarakan begon pas in de tweede helft van de 19e eeuw. Tot ver na 1830 reikten de defensiematregelen in Nederlands-Indië niet verder dan de verdediging van Java.

Hoewel Indië de oorlog in de Pacific begon op basis van de Defensiegrondslagen 1927, was er na 1936 hard gewerkt aan modernisering van de krijgsmacht en de opbouw van het verdedigingspotentieel. De bestaande achterstand kon echter

¹ Voor de beschrijving van deze operatie zie: *Nasporingen en studiën op het gebied der krijgsgeschiedenis*. Sie Krijgsgeschiedenis KL, Den Haag (68e jaarverslag, 1 januari 1974 - 1 januari 1975, bijl. 2).

niet meer worden ingehaald en in december 1941 was het KNIL in hoofdzaak een „orde-en-rust-leger”, een strijdmacht die — midden in een reorganisatieperiode en met vele ongunstige moreels-factoren — het hoofd moest bieden aan de goed geoefende Japanse strijdkrachten. De zozeer op geallieerde hulp gevestigde hoop verdween naarmate het Japanse geweld nader kwam.

In de jaren na de Eerste Wereldoorlog bestond de bezetting van Tarakan slechts uit een compagnie met een paar mitrailleurs. Het stijgende belang van de olie noodzaakte tot een betere beveiliging van de rijke hulpbron. In 1933 was van enige spanning in de Pacific sprake, waarna het garnizoen werd opgevoerd tot een bataljon met hulpwapens. Vier maanden later was het gevaar geweken en onmiddellijk werd de oude toestand hersteld. Het volgende jaar bracht men de bezetting definitief op een versterkt bataljon.

Voor de oorlog gold Tarakan als een der *kritieke punten*, gebieden met voorrang bij de verdedigingsvoorbereidingen. Het resultaat van de inspanning bleef matig. De infanterievuurkracht werd opgevoerd door verdubbeling van het aantal mitrailleurs; het bataljon was evenwel onvoldoende mobiel en de logistieke steun was slecht. De artillerie bestond uit een verzameling van diverse types, merendeels statische, kustartillerie. Tarakan bezat alleen lichte luchtdoelartillerie, en dat nog mondjesmaat. Het duurde tot begin 1941 voor er voldoende geldmiddelen voor stellingwerkzaamheden ter beschikking kwamen. Ook voor Tarakan kon de grote achterstand niet alleen met ruime financiële toewijzingen worden weggewerkt.

In mei 1940 kwam een evacuatieplan voor gezinnen van militairen en BPM- (Bataafse Petroleum Maatschappij) employés tot uitvoering. Het eiland werd daarna een typische mannensamenleving. Slechts een paar vrouwen, in dienst van het Rode Kruis, bleven achter. Op 25 december 1941 werd het vrouwelijke element versterkt met 18 Rode-Kruiszusters van Java, onder leiding van mevrouw C. P. Hogewind-Poortman. Hun komst was een verrassing, zowel voor het garnizoen als voor de zusters zelf:

„Zij waren naar Tarakan gekomen, zonder dat zij hun oorlogsbestemming kenden. Spontaan hadden deze vrouwen en meisjes zich gemeld, toen de Java-radio hen opriep, slechts vermeldende dat gevechtsactie op het terrein harer arbeid spoedig verwacht kon worden... Door de grote toewijding en zorg van mevrouw Colijn, het hoofd van het Rode Kruis, werden de zustertjes zo goed als het ging, spoedig onderdak gebracht, onmiddellijk werd met oefeningen

begonnen tijdens luchtalarm, gasmaskers verstrekt, alle witte Rode Kruis japonnetjes (tegen het reglement) ingewisseld voor khaki uniformen.”

Aldus kapitein G. L. Reinderhoff in zijn verslag van december 1943.

Troepensterkte

Grondstrijdkrachten

— Troepencommandant luitenant-kolonel S. de Waal met staf; in de staf waren opgenomen kapitein G. L. Reinderhoff (chef staf), reservekapiteins dr. A. H. Colijn (administrateur BPM) en ir. W. L. van der Vegt (asfaltspecialist), en eerste luitenant J. J. F. Lamers (luitenant-adjutant).

— Een bataljon infanterie (Inf VII) bestaande uit drie fuselier (tirailleur)compagnieën, elk van 177 man met het dubbele aantal lichte mitrailleurs (18 stuks); compagniescommandanten kapiteins F. Treffers, A. C. Saraber en L. Bendeler; een mitrailleurcompagnie met 18 tot 24 watergekoelde mitrailleurs (Vickers) en 6 mortieren van 8 cm, onder kapitein W. Everaars; 7 overvalwagens (een van mitrailleur voorziene pantserauto) met 80 man bediening onder eerste luitenant D. P. de Vos tot Nederveen Cappel.

— Artillerie (3e Compagnie Kust- en Luchtdoelartillerie) onder kapitein M. J. Bakker, omvattende een kustbatterij van 4 stukken 7,5 cm lang 55 te Djoeata, commandant reserve eerste luitenant Van der Zijde (afkomstig uit Zuid-Afrika); twee kustbatterijen van elk 3 stukken 7,5 cm lang 40 tussen Peningki en Karoengan, commandant eerste luitenant J. W. Storm van Leeuwen; een kustbatterij van 4 stukken 12 cm lang 40 bij Karoengan, commandant reserve eerste luitenant J. P. A. van Adrichem (afkomstig uit Zuid-Afrika); een batterij van 3 stukken 7,5 cm veld bij Lingkas (niet mobiele batterij) onder reserve eerste luitenant J. Verdam; een batterij van 2 stukken 7 lang 14 (zeer verouderd geschut), bemand door militiepersoneel in de omgeving van Lingkas. Luchtdoelartillerie (commandant reserve luitenant Nijenhuis (Zuid-Afrika)); twee secties van 2 stukken 40 mm, twee secties van 2 stukken 20 mm en enkele secties 12,7 mm (0.50 in) luchtdoelmitrailleurs (10 à 12 stuks).

— Genie (vernielingsspecialisten) onder eerste luitenant J. W. van den Belt: een sectie (peloton) van 30 man en circa 40 man gemilitariseerde BPM-employés.

— Een paar door het leger bemande patrouilleboten.

Militaire luchtvaart (ML, destijds niet zelfstandig en een wapen van het KNIL)

— Drie Glenn Martin bommenwerpers; het veld bleek te klein voor tweemotorige bommenwerpers en was in de regentijd drassig; half december 1941 vertrokken de Glenns naar Samarinda II op Borneo.

— Vier Brewster Buffalo jagers, commandant eerste luitenant P. A. C. Benjamins.

Marine

— Commandant Maritieme Middelen (CMM), kapitein-luitenant ter zee F. H. Vermeulen met personeel.

— Hr Ms mijnenlegger Prins van Oranje (luitenant ter zee 1e klas A. C. van Versendaal).

— Twee patrouilleboten.

— Vliegkamppersoneel met drie Dornier vliegboten (luitenant ter zee 1e klas (KMR) van Voorthuizen), en walbezetting; ongeveer 80 man.

— Een lichtschip (Gouvernementsmarine) en een drijvend dok.

Alle grondstrijdkrachten vielen natuurlijk onder bevel van de troepencommandant. De CMM stond rechtstreeks onder Commandant Zeemacht. Het vliegkamppersoneel viel operationeel onder Commandant Marine Luchtvaartdienst Soerabaja. Na beëindiging van de maritieme taken kwam het walpersoneel, voor wat de verdediging betreft, onder commando van de troepencommandant.

De totale sterkte bedroeg 1365 man. Omstreeks 2000 Chinezen, Indonesiërs en Nederlanders waren ingeschakeld bij luchtbescherming, brandweer, transport en ziekenverpleging. Commandant Luchtbescherming was J. van Dulst (BPM'er), die later tot Ridder MWO-4 werd benoemd wegens zijn gedrag tijdens de Japanse aanval.

Levende onder de dreiging van de komende aanval

Kapitein Reinderhoff — hij zal nog meer ter sprake komen — rapporteerde na zijn vertrek uit Tarakan uitgebreid over de houding van het garnizoen. Zijn *Nota inzake de houding van de troepen te Tarakan, voor, tijdens en na de Japanse bezetting in 1942*, gaf onder meer aan:

„Tarakan behoorde tot een der voorposten in Nederlands-Indië, waar gedurende geruime tijd een dagelijkse bedreiging voor de deur stond. Het was een plaats waar sedert mei 1940 de vrouwen en kinderen van de troep en bevolking waren geëvacueerd (met uitzondering van de Chinese en Japanse).

Er was een beperkte verlofregeling ingesteld —

waarbij echtgenoten gedurende twee maanden per jaar hun mannen mochten bezoeken — slechts bruikbaar voor de beter gesitueerden, een gunst vrijwel alleen voor enkele BPM-dames weggelegd.

Gedurende ruim een jaar werd dit gescheiden gezinsleven opgelegd, waarna weder terugplaatsing naar Java of elders plaatsvond. Er waren niettemin gevallen, dat ongehuwde militairen (zowel Europese als Inheemse) gedurende 30 maanden en langer aanbleven. Vooral de artilleristen hadden hieronder te lijden, daar ze grotendeels in primitieve stellingen woonden, geïsoleerd van alles wat normaal leven betekende.

Op Tarakan, dat bovendien sedert juni 1941 verduisterd was, bood het leven weinig of geen ontspanning en vermaak. Vooral de mindere militairen, die veel in de stellingen moesten verblijven, hadden gedurende vele maanden een sleurleven te leiden... We vestigden er de aandacht op in officiële rapporten, dat militairen met gezinnen — vooral met schoolgaande kinderen — delegaties naar Java moesten zenden, waardoor hun dikwijls bedragen restten, uit te drukken in tientallen centen. Had men iets voor zichzelf nodig, dan kwam daarbij dat de plaats onmogelijk duur was...

Neemt men dan naast de persoonlijke zorgen van vele echtgenoten en/of vaders, de inderdaad doorlopend bestaande spanning om op zijn qui-vive te zijn, dan voelt men dat hier geen eenvoudige taak was weggelegd om de zaak bijeen te houden...

Er kwamen verschillende geestelijken op bezoek die, onafhankelijk van de commandant, hun kerkelijke chefs inlichten over de stemming en het moreel. Wij zelve, de officieren, kenden deze maar al te goed. We vroegen gelden aan O & O (Ontspanning en Ontwikkeling, JN); het antwoord — getekend door kolonel Van Rekum — luidde in twee zinnen, dat O & O uitsluitend werkzaam was voor de troepen op Java en Madoera (sic!). De stomme verbazing in Tarakan over dit antwoord zal niet nader beschreven worden, doch slechts zal worden weergegeven wat bezoekende geestelijken (een legeraalmoezenier en een legerpredikant) rapporteerden: „Men is verbitterd, niet tegen de officieren hier, maar men voelt zich door Java verlaten...”.

Van de troepencommandant gingen brieven uit om de aandacht te vragen voor de werkelijke noden, doch zonder resultaat.

De stemming onder de officieren was ook niet van de beste (elders beweert Reinderhoff het tegengestelde, JN). Zij vooropgesteld, dat de commandant, luitenant-kolonel S. de Waal, door officieren en troep op de handen werd gedragen, daar zijn voorbeeld en houding en zijn werkelijke belangstelling in een ieder, zijn dagelijkse contacten, ook met de troepen in de stellingen, aller respect afdwong...

(Na wijziging van de opdracht in juli 1941: het prijsgeven van het eiland na de vernieling kwam te vervallen en het vliegveld moest tot het uiterste worden verdedigd, JN.) Wat hier aan arbeid is ge-

leverd, daar o.a. bepaalde fronten feitelijk „rechts-omkeert” moesten maken, een vliegveldverdediging in de perfectie moest worden opgezet en uitgevoerd, is moeilijk te beschrijven. Wat onze mensen van hoog tot laag gaven aan werkprestatie, waarbij men soms geen zondag meer kende, is in één woord schitterend geweest . . .

Er was versterking aangevraagd van twee compagnieën met dubbelbepapening (18 lichte mitrailleurs) en een compagnie mitrailleurs met 18 stukken. Dit kwam neer op een versterking van 700 man en 54 automatische wapens. Deze brief, zo belangrijk voor de troepencommandant, is nooit beantwoord en was eind januari 1942 bij de Generale Staf in Bandoeng onvindbaar. Dit laatste doet hier minder ter zake, doch de brief was onbekend bij degene die hem moest kennen. De Tarakan-officieren konden echter nimmer geloven dat zij niet de aandacht kregen die zozeer gewent was.

Doch er was meer. Bijvoorbeeld toonde de troepencommandant in een brief aan de Generale Staf en de Genie (destijds verantwoordelijk voor de verbindingen, JN) en Artillerie Inspecteurs, dat hij zijn artillerie nooit commanderen kon, als hij geen radioverbinding met hen had, daar alle verbindingen over een enkele telefoondraad liepen (die later ook vlot werd doorgesneden). Reservetelefoondraad was niet aanwezig. Maar het ergste van deze zaak was niet, dat de materialen er wellicht niet waren, doch er werd op geen enkele wijze blijk gegeven dat men reageerde, noch een uitleg gaf waarom . . .

Wij hadden gelukkig in onze commandant een krachtige figuur, doch het ontging de officieren natuurlijk niet dat al hun voorstellen, die nauwkeurig waren bezien, „voorstellen” bleven. Hier kon de troepencommandant niets aan doen; hoogstens door een opwekkend woord de moed erin houden.

Komt hier nog bij dat men van Java troepen stuurde met de definitieve belofte van een zesmaands verblijf te Tarakan en hen na negen maanden nog daar liet zitten en de officieren daar de nodige „mouwen” aan moesten passen. Voorts dat Tarakan de Ambonese compagnie van Meester Cornelis (West-Java) toezonden kreeg die kort tevoren een munitie-affaire had gehad bij een massale weigering om, behalve op bepaalde voorwaarden, te willen vertrekken. (Op dit onderdeel wordt later teruggekomen, JN.) Deze bandeloze troep kwam een à twee maanden voor het uitbreken van de oorlog in kleine groepjes aan.

De geest onder de Javaanse soldaten was, ondanks de beroerde omstandigheden, zeer te roemen. Hun kwartieren waren primitief, doch zij hielden zich (de Kort-Verbanders inclusief) uitstekend.

De Europeanen, in het bijzonder de onderofficieren, waren gedrukt, dachten ook meer door en bezagen de mogelijk- en onmogelijkheden weer met een meer beschouwend oog . . .

De gemengde (d.w.z. bestaande uit diverse landaarden, JN) afdelingen, Europeanen, Javanen, Menado-
nezen speciaal, bij de artillerie, waren zonder voor-

behoud nog goed. Vermeldenswaard is het optreden van een in oktober 1941 afgevoerde Batakse compagnie die, drie maanden na de toegezegde tijd, pas in oktober werd overgeplaatst op aandringen van de troepencommandant, toen reeds dienstweigering (eenmaal 21 man tegelijk) op een der buitenposten had plaatsgevonden. De stemming is populair samen te vatten in (juist of niet juist): „Wij willen wel, maar wij krijgen de bullen niet” . . .

Er zijn in de legerleiding definitief fouten gemaakt, die zich op de meest erge wijze hier gewroken hebben in een vooral anti-Nederlandse houding van inheemse leden van de weermacht. (Reinderhoff doet hier op de gebeurtenissen tijdens de krijgsgevangenschap, de Ambonezen misdroegen zich, JN.)

Ik sprak over de Ambonese munitiekwestie te Meester Cornelis. Luitenant-kolonel O. van Lingen, Hoofd Militaire Inlichtingendienst, gaf mij een volledige uitleg van het falen van de legerleiding, te reageren op het toen vrij gegronde verzoek van de Ambonezen hun gezinnen, vóór vertrek naar elders, naar Ambon te mogen zenden. Dit verzoek heeft bijna een jaar op en neer gezeild, zonder resultaat . . .

Ik weet bovendien wat er aan misère voor vele gehuwde militairen te Tarakan was weggelegd door het geknoei met hun vrouwen op Java. (De „loslopende” vrouwen, prooi voor de casanova’s, JN.) Geregeld heeft de troepencommandant hierover geschreven, waarbij om meer toezicht werd gevraagd. De algemene les echter, te leren uit alleen reeds de Tarakan-ervaringen, is wel hoe diep de grieven tegen het legerbestuur gingen, aldus gevoeld zowel door de officieren als de troep. De officieren en de Europese onderofficieren hebben zich over het algemeen goed kunnen houden, doch zulks was zeker niet het geval met alle inheemsen . . .”

Reinderhoff kwam nog voor de capitulatie, via Balikpapan, op Java terecht. Tarakan was een der eerste Japanse aanvalsdoelen in Indië. Daardoor bestond voor zijn ervaringen zeer grote belangstelling. Hij werd o.a. door de gouverneur-generaal en de legercommandant ontvangen. Na een voordrachtenreeks over het Japanse optreden en de gevolgde tactische methodes, vonden velen hem een paniekzaaier. Reinderhoff schreef zijn nota in Australië met alle verbittering die de snelle capitulatie van Nederlands-Indië teweegbracht. Hoewel pathos en overdrijving hem niet vreemd zijn, geeft hij in zijn nota toch een goed beeld van de vele twijfels en onzekerheden die in heel Indië heersten. Men was allesbehalve op een oorlog voorbereid. Toen het met de weerstand in de Buitengewesten niet verliep zoals men had gedacht, sloeg de overoptimistische stemming weldra om. Een gemakkelijk te vinden schuldige was uiteraard „de leiding”. Een mening van kolonel Generale Staf, H. J. de Vries, over de nota van Reinderhoff:

„Niet ontkomen kan worden aan de indruk, dat de door kapitein Reinderhoff genoemde algemene ontevredenheid en verbittering bij de officieren, gemis aan vertrouwen in het Legerbestuur, enz., meer bij hemzelf aanwezig waren of later ontstaan, dan een algemeen feit.”

Reinderhoff zag alleen Tarakan en vergat de algemene en trieste situatie: van een kikker kunnen nu eenmaal geen veren worden geplukt! Weliswaar maakte de leiding fouten, maar het gaat niet aan haar alles in de schoenen te schuiven. Het Nederlandse volk in zijn totaliteit was even schuldig als de „leiding”.

De voorbereidingen op de komende aanval

Bij een vijandelijke aanval had het garnizoen tot elke prijs de vernieling van oliebronnen en installaties te waarborgen, om de vijand het gebruik daarvan te ontzeggen. Vervolgens moest naar het vasteland van Borneo worden uitgeweken. Medio 1941 kwam het uitwijken naar Borneo te vervallen; in plaats daarvan kwam als deel van de taak: terugtrekken op het vliegveld en dat zolang mogelijk in bezit houden.

Al voor de aanval bleek het veld niet geschikt voor zwaardere toestellen en eind december 1941 konden ook de eigen jagers niet landen als gevolg van bomschade. De hardnekkige verdediging van het vliegveld bleef evenwel gehandhaafd, een opdracht die door de geringe afmetingen van het actiegebied en de te verwachten vijandelijke sterkte — in het bijzonder het algehele zee- en lucht-overzicht — weinig resultaat kon opleveren.

De opstelling van de eigen troepen was voornamelijk gericht tegen een snelle landing in de buurt van het havencomplex. Het zwaartepunt van de verdediging lag derhalve west. De verdediging bestond uit een aantal „fronten”, stellinggebieden omringd door een dubbele hekversperring. Men onderscheidde:

- *Lingkasfront*, dat het havengebied verdedigde;
- *Noordfront*, dat de toegang naar het vliegveld afsloot;
- ten noorden daarvan de *steunpunten op en om het vliegveld*;
- *Oostfront*, gelegen bij het belangrijkste boorterrein Pamoesian; dit front had geen directe aansluiting met het Noordfront; het tussengelegen terrein werd beveiligd door speciale afdelingen.

Aan de oostkust, bij de monding van de Amalrivier, lag een sectie (peloton) met middelbare mitrailleurs, bedoeld om aan die zijde landende

vijand te vertragen en vervolgens terug te vallen op het Oostfront. Infanteriebeveiliging bevond zich verder bij de kustbatterij Djoeata en bij de batterijposities in het zuidwesten.

De steunpunten, waaruit de fronten waren opgebouwd, hadden globaal een bezetting van 25 man met twee mitrailleurs en twee lichte mitrailleurs. De automatische wapens waren ondergebracht in betonnen kazematten. Elk steunpunt was omgeven door een dubbele hekversperring. De schaarse mankracht maakte het onmogelijk alle steunpunten tegelijkertijd te bezetten.

De kustbatterijen bewaakten de mijnenvelden en sloten de toegangen naar de haven af. Het gevecht te land kon worden gesteund door de artillerie in het Lingkasfront.

Aanvankelijk werd het vliegveld alleen verdedigd met luchtdoelgeschut van 20 mm en luchtdoelmitrailleurs. Deze opzet werd voor de Japanse landing verlaten. Bij de aanval stonden twee secties 40 mm (minus een stuk) op de vliegbasis; het 20 mm geschut bevond zich bij de kustbatterijen in het zuidwesten.

De Koninklijke marine had mijnenvelden gelegd ter afsluiting van aanlooproutes. Zodra de vijandelijke aanval zich aftekende zouden de opengelaten vaargeulen worden versperd; dat was de taak van Hr Ms *Prins van Oranje*. Het walpersoneel van de marine, 50 à 80 man, werd na juli 1941 ingeschakeld bij de grondverdediging. Het vliegveld was voorzien van hindernissen, bezat een aantal betonnen kazematten en vormde een van de sterkste steunpunten van het Lingkasfront. Het KNIL stelde twee watergekoelde mitrailleurs, twee lichte mitrailleurs Lewis en drie 12,7 mm luchtdoelmitrailleurs ter beschikking, alle met bediening. Van marinezijde waren twee kanons van 3,7 cm en vier mitrailleurs aanwezig. Eerst was het de bedoeling het marinesteunpunt onder bevel van commandant Lingkasfront (een KNIL-kapitein) te stellen; dat was ook bevoorradings technisch en met het oog op de geneeskundige afvoer en verpleging de beste oplossing. CMM Tarakan, een kapitein-luitenant ter zee, wenste echter bij een aanval zijn commandopost (onbelangrijk bij een grondaanval) naar het marinesteunpunt te verplaatsen en stond erop dat *hij* alsdan het steunpunt zou commanderen. Commandant Lingkasfront had daardoor over een in zijn stelling gelegen steunpunt niets te vertellen. De CMM zelf, teruggevallen tot de positie van steunpuntcommandant — daarenboven een functie waarvoor hij niet was opgeleid — werkte rechtstreeks samen met de troepencommandant.

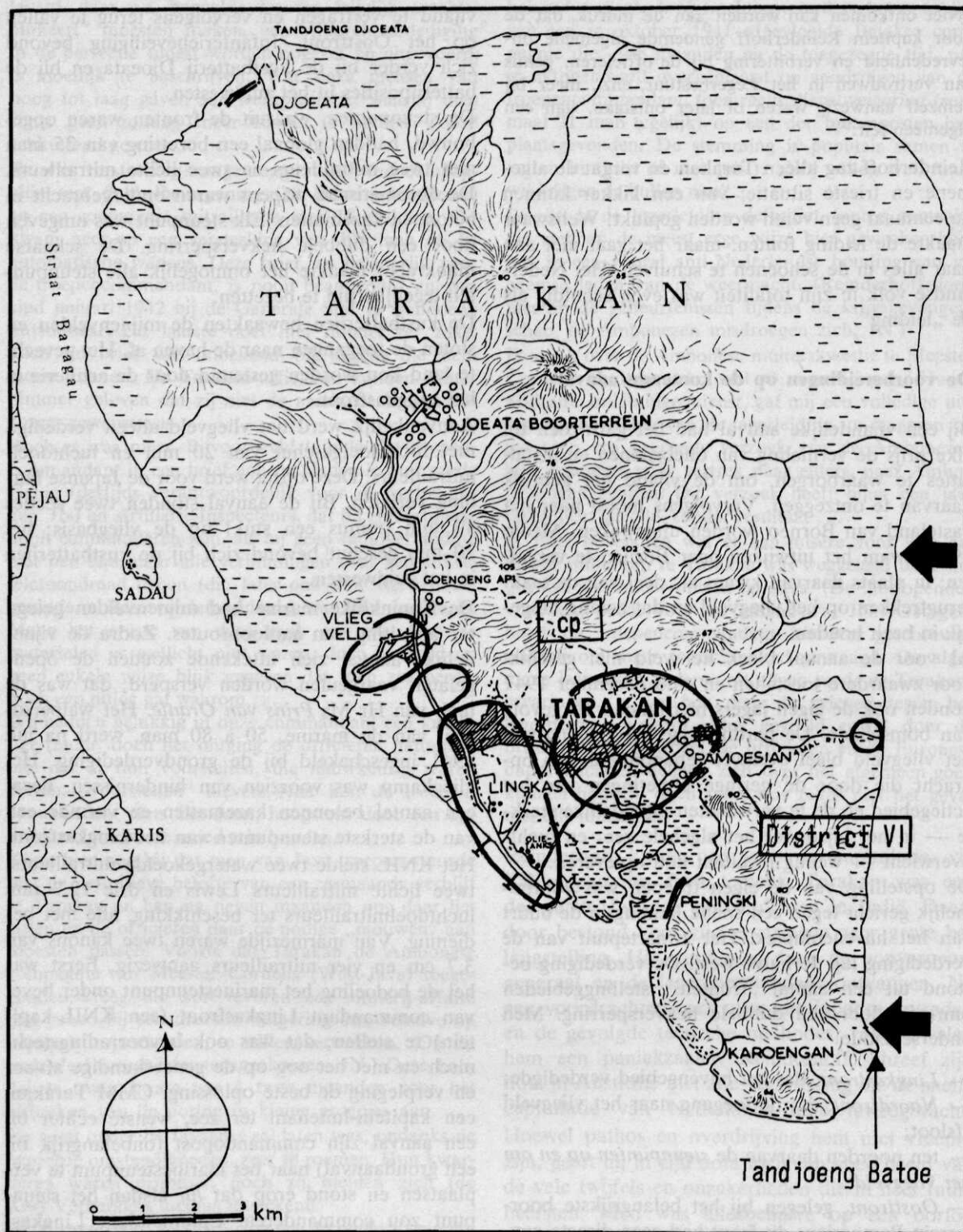

Overzicht van de door de eigen troepen op Tarakan verdedigde gebieden; de pijlen rechts geven de plaats van de Japanse landingen aan

Zo naderde 8 december, de dag waarop de oorlog in de Pacific begon. Reinderhoff (met pathos en veel oog voor propaganda):

„Tarakan begreep dat zijn lot bezegeld was, toen dringend aangevraagde versterkingen bleken niet geleverd te kunnen worden; toen dringend nodig geschut voor de onbeschermd oostkust niet beschikbaar was (een gedachte achteraf: het zwaartepunt lag west, JN); toen dringend bepleite vergroting van de kleine munitievoorraden niet verwezenlijkt kon worden.

Veel tijd om na te denken had men echter niet. Er was nog ontzaglijk veel te doen. Nieuwe troepen waren tot en met november nog binnengekomen van Java om andere af te lossen en grote contingenten waren nog geheel onvoorbereid op deze wijze van oorlog voeren, zo weinig identiek met onze voorbereiding in het algemeen in het Indische leger . . .

Hieraan dient te worden toegevoegd dat langzamerhand het vaste besef groeide, dat Tarakan voor de bezetting een levend graf zou worden, sedert bekend was dat — blijkens de laatstelijk ontvangen opdrachten — standgehouden moest worden op dit kleine eiland, waar echter geen manoeuvreer ruimte was. Deze wetenschap echter bezielde de bezetting met een eigenaardige grimmige wil alsdan het leven in ieder geval zo duur mogelijk te verkopen.

En tenslotte was er nog veel arbeid te verzetten in nieuwe reservestellingen en in tweede-lijnsstellingen welke hopelijk een verrassing zouden betekenen voor de zeer goed ingelichte vijand. Het had nl. tot 22 november moeten duren, eer wij de laatste Japanners het eiland konden zien verlaten. Enige uitgelezen spionnen waren als handelaars tot het laatste op het eiland gebleven, daar zelfs de dringendste verzoeken van militaire zijde om hen van het eiland te verwijderen, geen uitwerking hadden.”

Het geciteerde gevechtsverslag van Reinderhoff vormde de basis voor een onmiddellijk na de oorlog bij Leiter-Nypels, Maastricht verschenen werk *Het Koninklijk Nederlands Indisch Leger in den strijd tegen Japan*. Het boekje bevat een groot aantal historische onjuistheden en werd samengesteld met propagandistische bedoelingen.

Als de meesten gaat Reinderhoff ervan uit dat de Japanners alles wisten, ieder loopgraafje en stelling kenden. Het tegendeel is waar, de aanvaller ging bij de meeste operaties alleen uit van veronderstellingen en mogelijkheden. De snelle Japaneze successen in de Pacific waren niet het gevolg van spionage, zelfs niet van grote overmacht. De oorzaak lag in de zwakte der geallieerden!

De door Reinderhoff gesignaleerde „grimmige wil” komt geheel voor zijn rekening. Een der met Kerstmis 1941 aangekomen Rode-Kruiszusters, mej. A. Kunkels²:

„Wat mij sterk is bijgebleven bij de aankomst op Tarakan is de bijna defaitistische mineurstemming die er heerste bij de militairen in tegenstelling tot de optimistische „niets kan ons gebeuren”-stemming op Java.”

Waarschijnlijk wenste mej. Kunkels alleen het grote verschil tussen Java en de Buitengewesten te beklemtonen. Mej. G. D. Bosschaert van dezelfde groep vond het moreel zeker niet slecht.

Op 25 december vond de eerste luchtaanval plaats, uitgevoerd door een viermotorige vliegboot (Navy 97). Daarna werd de vliegveldverdediging versterkt met 40 mm luchtdoel (effectief tot 5000 meter). Op 26 december vielen zeven vliegtuigen het veld aan. Evenals de eerste maal kwam het alarm te laat. Het bleek onmogelijk een tijdige waarschuwing tegen van de zeezijde komende vijand te garanderen. Drie Brewsters zijn die dag neergeschoten. Luitenant J. N. Droog en vaandrig G. Olsen sneuvelden. Een der vliegers, vaandrig C. A. Vonck, kon zich per parachute redden. Na deze aanval werd het veld niet meer gebruikt, de jagers gingen naar de basis Samarinda II op Borneo. Voor het uitvoeren van verkenningen bleven slechts de drie Dorniers over. De luchtdoelartillerie schoot een Japanse bommenwerper neer.

De *Prins van Oranje* had het bij de luchtaanvallen bijzonder zwaar te verduren. Om snel de afsluiting van het mijnenveld te kunnen uitvoeren, was het schip afgeladen met mijnen. Een ooggetuige, brigadier luchtdoelartillerie G. W. Beltman, beschreef in *Stabelan* 4(1978)(3):

„De Prins van Oranje is bewapend met semi-luchtdoelgeschut. Met deze proppenschiet probeert hij zijn vijanden van het lijf te houden. Is onze vliegveldverdediging een lachertje, die van de Prins van Oranje is het nog in ergere mate . . . Op topsnelheid zigzagt hij tussen de waterzuilen van de ontplofende bommen. Niet door zijn bewapening, maar door zijn wendbaarheid, de stuurmanskunst van zijn personeel en een flinke dosis stom geluk, doorstaat de Prins van Oranje heelhuids het bombardement.”

De mijnenlegger hield het vol tot de laatste mijnafsluiting was gelegd.

De vijand

Volgens een Engels inlichtingenpamflet van, waarschijnlijk, einde februari 1942, *The Japanese use of Task Forces in the South Seas*:

„The Japanese advance in the South Seas has been remarkable for the dexterous manner in which they

² Zie: C. van Heekeren — *Moord en brand, Oost-Borneo 1942*. Bakker, Den Haag (1969)16.

have used combined task forces for the occupation of successive strategic points. From an examination of the brief particulars at present available, it would appear that they have employed two standard types of task forces in these operations. These forces have been used to move by bounds from point to point and have given each other mutual support. The bounds have been approximately 400 miles in extent and the period which has elapsed between consolidation and the next forward move, has averaged between one to three weeks in each locality.

Not only does this performance demand a well-balanced strategic plan, but it also requires a very careful apportionment of administrative means to each task force . . .

If unopposed at the beaches, the Japanese hold to the roads, as a rule, until making contact with the opposition. They also use rivers and creeks to penetrate inland by boat and to turn the flanks."

Het pamflet sprak van „Divisional Group Task Forces" en „Brigade Group Task Forces". De eerstgenoemde is voor het verdere van geen belang. Een Brigade Group Force bestond gewoonlijk uit:

- Landforces: 1 Brigade Group (5000 men).
- Naval forces: 1 aircraft carrier, 3 to 4 cruisers, 6 to 8 destroyers, 8 to 10 transports, 1 to 2 submarines.
- Air forces: Shore Base Group, Flying boats 2 squadrons, Heavy bombers 2 to 3 squadrons, Fighters 1 tot 2 squadrons, Total 45 to 60 aircraft. Carrier-borne aircraft 40. Total 85 to 100 aircraft.

De aanval op Tarakan werd uitgevoerd door het versterkte Sakaguchi Detachment, een onderdeel van ongeveer 6000 man, vergelijkbaar met een Brigade Group Task Force. Van Nederlandse zijde ging men uit van een veel sterkere vijand. Een Nota van kapitein Generale Staf H. J. de Vries, ongedateerd maar samengesteld vóór de capitulatie van Java, vermeldde:

„Blijkens een op het Algemeen Hoofdkwartier te Bandoeng ontvangen inlichting, o.a. bevestigd door kapitein Colijn en kapitein Reinderhoff, is vermoedelijk een troepenmacht van 20 tot 25.000 man tegen Tarakan ingezet."

Japanse bronnen over het offensief tegen Nederlands-Indië zijn schaars. De Sectie Krijgsgeschiedenis beschikt over een militair standaardwerk, dat de invasie van Nederlands-Indië behandelt. Dat werk is echter voor gebruik waardeloos, aangezien het in het Japans is gesteld. Middelen om deze bron open te leggen worden niet ter beschikking gesteld. In Nederland, waar de belangstelling voor deze episode uit de eigen geschiedenis bedroevend gering is, is men aangewezen op de zogenaamde *Japanese Monographs*, die werden sa-

mengesteld onder supervisie van het US General Headquarters Far East Command, door Japanse officieren die meestal uit het geheugen of aan de hand van privédagboeken werkten.

De *Japanese Monographs no 101, Naval operations in the invasion of the Netherlands East Indies, dec 1941 to mar 1942*, vermelden:

„The force which undertook the invasion of Tarakan was under command of Sakaguchi, commander of the Army Detachment and was composed of Army units (approximately three battalions) and the Kure 2 Special Landing Force (mariniers, JN) (approximately one battalion). On 7 January 42 this force left Davao (zuidelijke Filippijnen, JN) on 16 transports under the escort of the forces commanded by rear-admiral Nishimura Shoji, commander of the 4 Destroyer Squadron . . .

The 2 Base Force which was commanded by rear-admiral Hirose Sueto and was composed principally of small ships and crafts, operated in conjunction with aforementioned forces at the time of the landing operations in order to clear the waterways and to screen the landings. The seaplane tenders Sanyo Maru and the Sanuki Maru were in charge of anti-submarine defense for the invasion forces and left Davao directly after the convoy. The convoy entered an anchorage east of Tarakan on the evening of 10 January without meeting any resistance on the way. Just before entering the anchorage the convoy was attacked twice by several enemy planes, but no damage was sustained."

Een Japanse bron van onbekende herkomst (SK 6/55) geeft aan:

„The objective of the invasion of Tarakan island was the capture of the oilfields, oilrefineries and the airfield located on the island. Under the operational plan, landings were to be made on the eastern shore, where the enemy concentration was not strong. Then after infiltrating through the jungle, the Tarakan oilfields were to be captured and the enemy fortress attacked from the rear. After capturing and securing the airfield and oilfields on the northern part of the island and after mopping up enemy forces on the island, the occupation of the island was to be turned over to the Naval unit. The main elements of the forces were then to assemble near the city and prepare to embark for the invasion of Balikpapan . . .

The order of battle of the Sakaguchi Detachment for the invasion of Tarakan was to be as follows:

- 56th Infantry Group Headquarters (in the Japanese infantry division the three infantry regiments constituted a group, controlled directly by the group headquarters commander, usually a major general)
- 146 Infantry Regiment
- Armoured Unit of 56th Infantry Group
- 1st Battalion of 56th Artillery Regiment
- 1st Company of 56th Engineer Regiment
- 2nd Company of 56th Transport Battalion

- Medical Unit of 56th Infantry Group
- 1st Field Hospital of 56th Division.”

Brigade-Groupdetachementen waren ook versterkt met verbindingseenheden, die evenwel niet in deze slagorde voorkomen.

De Kure 2 Special Landing Force (dit soort onderdelen werd genoemd naar de vlootbasis waarvan zij afkomstig waren) bestond uit drie compagnieën, een ondersteuningscompagnie en een batterij luchtdoelartillerie, totale sterkte ongeveer 1000 man. Een batterij luchtdoel van Sakaguchi bleef in Davao achter en kwam onder bevel van het Eastern Detachment dat de landingen op Ambon en Timor uitvoerde.

De Japanse bron (SK 6/55) vervolgt:

„It was decided that the main force would land at the mouth of the Amor (bedoeld wordt de Amal, welke naam verder zal worden gebruikt, JN), located about the centre of the east coast, while an element of the Detachment was to reach the first anchorage approximately 30 km east of Tarakan, by the evening of 10 January 1942. After the departure of the first landing unit comprising the Left Flank Forces, the convoy was to move to a second anchorage closer to shore.

These landings were to begin at 0400 of 11 January and the Right Flank Unit was to force a landing at the mouth of the Amal river before daybreak. After mopping up the enemy in the area of the landing, the unit was to infiltrate through the jungle to the oilfield regions north of Tarakan (town) and storm the fort from the rear. Timing its action with the operation to capture Tarakan (town) the Kure 2 Special Naval Landing Force Unit of battalion strength, was to seize the airfield and approximately one company was to occupy the vicinity of Djoeata. Contact with the Left Flank Unit was to be maintained at all times. If the attack was not succesful by nightfall, a night attack was to be carried out. The Left Flank Unit was to land on the south eastern tip of the island and capture the battery situated on the south western coast of the island.

After completing mopping up operations, the naval units were to relieve the army unit of the defense of the island. The army units were to concentrate in the vicinity of Tarakan (town) and begin embarkation for the invasion of Balikpapan.

At sunset on 10 January the convoy reached the first anchorage. In the afternoon Tarakan island was already visible due to the smoke caused by the enemy's destruction of the oilfields and installations. By nightfall the flames were so bright that the island was clearly discernible even in the dark. At 2400 hours on 10 January, the Right and the Left Flank Unit boarded landingcraft and started for their landingpoints.”

De eigen troepen bij het begin van de landing

Op 10 januari verschenen regelmatig vliegtuigen boven Tarakan, zonder evenwel tot aanvallen over te gaan. Rond 0900 meldde het lichtschip, gelegen op ca. 15 mijl uit de kust aan de oostzijde van het eiland, een vijandelijke luchtaanval. Even later berichtte de kustwacht Tandjoeng Batoe (bezet door marinepersoneel) dat het lichtschip in brand stond. CMM zond daarna een motorboot — de *Parsifal* van de BPM — naar het lichtschip met de loods J. H. Sarucco. De *Parsifal* keerde niet terug en werd door Japanse schepen aangehouden. Reinderhoff over het lichtschip:

„Dit schip was tevens een onzer stations voor de luchtwaarschuwingsdienst en was door ons van radiotelefonie voorzien . . . Commandant was op 10 januari luitenant ter zee 2e klas (KMR) Deimann (moet zijn H. J. A. Deijman, JN). De berichten van het mitrilleren en de brand aan boord ten spijt, werd door mij persoonlijk het schip volledig intact bevonden, toen ik op 18 januari dit schip passeerde op een afstand van circa 50 meter. Geen sporen van brand werden waargenomen. Het schip voerde de Japanse marinevlag.”

In de loop van de ochtend van 10 januari nam de kustwacht Tandjoeng Batoe rookverschijnselen waar. Dezelfde post zag rond 1400 tientallen rookpluimen ten oosten van Tarakan en kon ook vaartuigen onderscheiden, vermoedelijk oorlogsen transportschepen. Het garnizoen, dat eerst rekening hield met de aankomst van Engelse evacués uit Sandakan (Brits Noord-Borneo), begreep weldra dat de aanval komende was. Diezelfde middag begon de uitvoering van het vernielingsplan onder leiding van eerste luitenant genie J. W. van den Belt. In de ochtend van 11 januari was het plan compleet uitgevoerd.

Op 10 januari, rijkelijk laat, kwam een codebericht binnen met de melding dat op 6 en 7 januari een Japanse vloot, varende van Davao in zuidelijke richting, was gesignaleerd.

Tegen 0300 van 11 januari berichtte sergeant-majoor C. P. E. Spangenberg, de commandant van het steunpunt Amal (sterkte 53 man), dat de vijand in groepen van landingsvaartuigen de kust naderde.

Als vermeld was de verdediging gebaseerd op de veronderstelling dat de vijand uit westelijke richting zou aanvallen. Een der eerste problemen was nu het onderkennen van de vijandelijke bedoelingen. Hoewel de vlootactiviteit zich concentreerde op de oostkust, moest men — zelfs na de berich-

ten van Spangenberg — rekening houden met schijnlandingen en afleidingsmanoeuvres. Om ongeveer 0500 berichtte post Tandjoeng Batoe dat ook daar vijandelijke sloepen naderden. Bij dagaanbreken van 11 januari was de opstelling van de eigen troepen als volgt:

Lingkasfront: compagnie Ambonezen van kapitein Treffers en ca. 80 man marinepersoneel.

Noordfront: een versterkte sectie onder kapitein Everaars.

Vliegveld: een versterkte sectie onder eerste luitenant P. F. Hopster.

Djoeata: een sectie ter beveiliging van de kustbatterij.

Oostfront: enkele gecombineerde infanterieafdelingen; o.a. lag hier de taak van de overvalwagens onder luitenant De Vos tot Nederveen Cappel; stellingcommandant kapitein Saraber.

Amal: een sectie onder sergeant-majoor Spangenberg.

Dekking kustbatterijen in het zuidwesten: een sectie.

Reserve: een sectie onder kapitein Bendeler; dit onderdeel was in de nacht van 10 op 11 januari al uitgezonden naar Tandjoeng Batoe.

Mitrailleurcompagnie: verdeeld over de steunpunten (de meeste tirailleursecties waren dan ook versterkt) met uitzondering van een paar secties in reserve.

De actie van het steunpunt Amal

De Japanse bron (SK 6/55):

„Initially the Right Flank Unit, mistaking the flames from the Goenoeng Tjangkol oilfields (Djoeata boorterrein, JN) for those of the Tarakan oilfields (Pamoesian boorterrein, JN) missed the proposed landing-point. After reaching a point about four kilometres north of the mouth of the river Amal, it recognised its position and proceeded south to the mouth of the river. Arriving at the mouth at dawn, the unit made a sudden attack against the enemy pillbox located there and killed the guards. Through interrogation of several Indonesian prisoners (afkomstig van steunpunt Amal, JN) the general position of the enemy was obtained and the unit proceeded through the jungle to the area north of Tarakan oilfields. The time was approximately 1100 hours on the 11th of January.”

Na zijn melding over de naderende landingsvaartuigen berichtte Spangenberg een paar minuten later dat hij het vuur had geopend. Te 0300 (alle tijden zijn globaal) gaf hij aan dat de landingsvaartuigen in noordelijke richting terugweken.

Dit teruggaan, voor zover het relaas van Spangenberg althans juist is, had niets te maken met het mislukken van de landing. De werkelijke reden was de misrekening, waardoor de vijand ongeveer 4 kilometer te ver naar het noorden kwam. Spangenberg was vermoedelijk erg vroeg met zijn vuuropening en legde het rondcirkelen van de landingsvaartuigen — de normale procedure om in de juiste formatie te komen — uit als een directe landingspoging.

Om 0430 kreeg steunpunt Amal opdracht het gevecht af te breken, terug te trekken op het Oostfront en daar een der steunpunten (stelling 12) te bezetten. Spangenberg kwam bij District VI aan en nam waar dat eigen troepen in de voorste lijn van het Oostfront aanwezig waren. Met delen van zijn sectie bereikte hij stelling 12. Spangenberg gaf een nogal opgeblazen verhaal over zijn acties:

„Op de afgesproken plaats (dit moet stelling 12 zijn geweest, JN), meldde de telefonist mij dat het toestel weer weigerde. Ik liet het omliggende terrein verkennen en we hadden met stelling 11 gezichtsverband. Te omstreeks 1030 uur barstte een bui los. Het vijandelijk vuur verminderde en de aanvallen bleven uit. Wie ooit in Tarakan een steunpunt heeft bezet bij regen, kan pas hierover meepraten. De lucht klaarde op. De gevechten werden weer hervat. (Spangenberg nam aan dat de Japanner een mooi-weervechter was, hetgeen geenszins het geval was, JN). Wat er in stelling 11 precies gebeurde kon ik niet waarnemen, wel werd daar hevig gevraagd . . . (Spangenberg kwam nu tot de conclusie dat hij door de vijand was omsingeld, JN). Daar zat ik nou, aan drie kanten afgesloten. Slechts één weg was er voor mij open, nl. de leiding naar Djoeata.”

Als reden waarom hij geen enkele steun aan steunpunt 11 verleende, gaf hij:

1. De afstand was te groot voor onze wapens (onjuist, JN).
2. Mijn opdracht was de weg naar Djoeata af te sluiten (onjuist, zijn opdracht was verdediging uit steunpunt 12, een normale eerste-lijnstaak, JN).

Bij duisternis (11 januari) verliet Spangenberg zijn opstelling om in de richting van Djoeata te trekken. Zijn sterkte was op dat moment ongeveer 20 man van zijn eigen sectie en ca. 12 uit steunpunt 11 weggelopen militairen. Een vlucht naar het vasteland van Borneo mislukte. Gekleed in burger dook Spangenberg in District VI onder. Op 20 maart 1942 werd hij gevangen genomen.

Luitenant-kolonel De Waal en zijn staf hebben nooit geweten, dat delen van steunpunt Amal in stelling 12 zijn terechtgekomen. Van het begin der gevechten af maakte de gebrekkige verbinding (te-

lefoon) de gevechtsleiding moeilijk. Elk verplaatsend onderdeel verdween totaal uit de berichtgeving tot, bij aankomst op de nieuwe locatie, weer een telefoontoestel kon worden aangesloten. Aanpassing aan inmiddels gewijzigde omstandigheden werd daardoor onmogelijk. De staf meende dat Spangenberg was gevangen genomen. Reinderhoff merkte eerst na de bevrijding van Tarakan in 1945 op:

„Spangenberg zou niet in 's vijands handen zijn gevallen, doch ingevolge zijn opdracht, zich met een 25 à 30 man (het restant van zijn detachement) naar steunpunt 12 hebben begeven, alwaar hij tussen 0900 en 0930 voormiddag zou zijn aangekomen. De vijand heeft geen enkele maal dit steunpunt aangevallen, doch heeft dit wel gedaan met steunpunt 11 onder commando van luitenant Den Hond. Te 1400 uur vond de aanval op steunpunt 11 plaats. Ongeveer 1900 uur besloot Spangenberg toen uit te wijken in de richting Djoeata.”

Een „captured document” over de landing bij Amal:

„By mistake we landed well over four kilometres north of the Amoru (Amal, JN) river and proceeded on land to the point intended for landing, taking seven hours (kan niet juist zijn, althans niet voor de voorste Japanse afdelingen, JN). There we found pillboxes and enemy troops defending them. We quickly got behind them and they surrendered... A Dutch lieutenant then guided us towards the upper reaches of the Amal river, walking along a trail...” (Mocht dit juist zijn, dan blijft onbekend wie deze „Dutch lieutenant” kan zijn geweest; op dit frontdeel bevond zich geen officier. Een onderofficier met koperen lis kan door de Japanners zijn aangezien voor officier, JN.)

De herkomst van het „captured document” is onduidelijk. Vele Japanners hielden dagboeken aan. Ten aanzien van het document (stempel 28 februari 1945, onbekend waar buitgemaakt) werd aangegeven:

„The original character of this document is not quite clear. It contains a rather popular account of the various Japanese campaigns in their conquest of the N.E.I. in 1942.”

De opdracht van kapitein Bendeler

Op grond van de vijandelijke activiteit aan de oostzijde achtte luitenant-kolonel De Waal het noodzakelijk, de kustbatterijen in het zuidwesten enige rugbeveiliging te verlenen. In de nacht van 10 op 11 januari vertrok Bendeler met een versterkte sectie (65 man) uit Tarakanstad in zuidelijke richting. Zijn opdracht luidde in de omgeving

van Tandjoeng Batoe stelling te nemen en de naar de batterijen lopende paden af te sluiten. Om 0500 meldde hij uit de laatste telefoonpost vóór de kustwacht Tandjoeng Batoe, dat zijn opmars door de duisternis sterk was vertraagd. Reinderhoff:

„Wat er precies gebeurd is, zal wel nimmer bekend worden. We dragen hem nu op, snel door te marcheren, waar nog ongeveer 1 km restte... Vlak na dit gesprek kwam de kustwacht Batoe met het bericht dat sloepen naderden. Er zaten slechts acht man in. De matroos vroeg om instructies, en nog steeds geen Bendeler. Opdracht werd gegeven om af te breken.”

Na de oorlog meldde officier van gezondheid 2e klas Tan Eng Dhong (bevrijd op Tarakan):

„Laat in de avond, het was ongeveer tien uur 's avonds, passeerde kapitein Bendeler met zijn compagnie Peningki. Deze compagnie zou de vijand tegemoet gaan, doch verdwaalde in het bos en viel zonder strijd in handen van de Japs, die ze gedeeltelijk afmaakte (volgens het verhaal van militiesergeant J. M. J. Muller die een week daarna, zwaar gewond in het Militair Hospitaal aankwam) en gedeeltelijk gevangen nam. Luitenant P. C. de Vos, die ik later in het krijgsgevangenenkamp ontmoette en die eveneens tot deze compagnie behoorde, vertelde dat kapitein Bendeler, in het bos tussen Peningki en Karoengan, pardoos in handen van de Jap liep, zonder een schot te lossen. De achter hem lopende troep liep eveneens zonder strijd in handen van de Japs.”

De Zuidelijke Japanse afdeling, de Left Flank Unit, zat zelf in moeilijkheden. Toen de gevangen genomen afdeling Bendeler weigerde de weg naar Tarakanstad te wijzen, werd een deel van de militairen in groepen aan elkaar gebonden en bij het aanbreken van de dag met de bajonet gedood. Bendeler, De Vos en een paar onderofficieren bleven gespaard. (Van Heekeren geeft in *Moord en brand, Oost Borneo 1942*, enkele bijzonderheden over sergeant Muller.)

De Japanse visie op de landing in het zuiden:

„The Left Flank Unit landed at the prearranged point at 0300 on the 11th and advanced west into the jungle towards the rear of the battery which it was supposed to destroy. Due to the dense jungle and the steep terrain, the unit was able to advance only 100 metres per hour. After losing its way several times, the unit came out in the rear of the battery around 1700 on the 12th. (Na de capitulatie, JN.) The Detachment Headquarters had lost track of the movements of the Left Flank Unit and there had been no report from the officer who was sent out to contact the unit. Therefore, at midnight on the 11th, lieutenant colonel Namekata of the Artillery was ordered to lead one

infantry company with the mission of capturing the battery which was the objective of the Left Flank Unit. At approximately 0200 on the 12th, colonel Namekata's unit landed at the same point as had the Left Flank Unit, proceeded along the coast and by daybreak reached a position in front of the battery."

Het „captured document“:

„A detachment (one battalion and a platoon engineers) landed at 0400 a.m. on the 11th January at a point midway between the South Edge Port and the Amaru (Amal, JN) river, but they could not advance more than 100 metres an hour, so their jungle training in Davao proved not much use to them. (De Japaner was een gewoon mens, wist niet alles en kon niet alles, JN.) This unit tried to round the south edge by craft, but found minefields from the south edge to Tarakacity. Minesweepers went ahead and after we had lost two craft from shore battery fire, this route was abandoned and we went overland again. The fort that sank two of our craft, was captured by assault from behind."

De gebeurtenissen in het Westen

Aangezien de gevechten aan de oostzijde van het eiland niet los kunnen worden gezien van wat in de westelijke stellingen gebeurde, zal daarover eerst het een en ander worden gezegd. Reinderhoff:

„Het was tussen 2300 en 2400 (10 januari), dat overste Vermeulen (CMM Tarakan), zichtbaar overstuurt, zich bij de troepencommandant vervoegde, mededelend dat al zijn etablissementen in brand stonden en hij het marinesteunpunt had ontruimd. We kregen geen klaarheid over het feit waar de bezetting ondergebracht of gebleven was... Tot onze verbazing meldde in de zondagmorgen van 11 januari een officier, dat hij het marinesteunpunt volledig intact had gevonden. De mitrailleurs stonden geladen doch onbemand in de ongeschonden pillboxes. De magazijnen, het radiostation etc., stonden open, doch het geheel was uitgestorven, hoewel er totaal geen schade was aangericht door oliebranden, zoals ook tevoren was berekend en verwacht. Dit werd overste Vermeulen medegedeeld. Ik heb voor een auto gezorgd en deze de overste aangeboden, die toen naar het steunpunt is teruggekeerd. In de loop van de middag werden de verspreide marinemensen opgespoord en zoveel mogelijk naar het steunpunt teruggebracht. Een gedeelte van deze mensen waren miliciens, die door ons waren opgevangen en voor noodzakelijke verdedigingspunten werden bestemd. Gebrek aan leiding en wellicht mindere geoefendheid, zomede de vuurdoop, waren waarschijnlijk de oorzaak dat deze mensen het hart in de schoenen zong en zij successievelijk weer verdwenen onder het vijandelijk vuur. Zij werden tenslotte zoveel mogelijk gedirigeerd

naar hun steunpunt, de belangrijke dekking in de rug van de vechtende troepen. Gedurende de nacht (11 op 12 januari) hadden we geen contact met het steunpunt, totdat we bericht kregen op maandagmorgen 12 januari te ± 0700 uur, dat de hele marinebezetting verdwenen was."

In de vroege ochtend van 11 januari nam de troepencommandant het besluit, het Lingkasfront nagenoeg geheel te ontbloten en met de vrijkomende troepen — de compagnie Ambonezen van Trefers — een reserve te vormen. De reserve werd opgesteld in de buurt van de commandopost. Het wegvallen van het marinesteunpunt betekende een zware tegenvaller. De rug van het Oostfront lag nu open.

De gevechten aan het Oostfront

Oliebranden hadden de steunpunten 8 en 9 onbruikbaar gemaakt. Dat beïnvloedde het vuurverband in voorste lijn en de rechterflank van steunpunt 10 was nu minder goed beveiligd.

De overige stellingen in voorste lijn waren bij dagaanbreken van 11 januari bezet. Stellingcommandant was kapitein A. C. Saraber. Het nog openliggende steunpunt 12 zou worden betrokken door de van Amal terugkerende sectie Spangenberg. Wij weten inmiddels dat Spangenberg met 25 à 30 man ter plaatse aankwam. Rond 1000 meldde Saraber de ontruiming van steunpunt 10 in het centrum van de voorste lijn. Reinderhoff:

„De oorzaak bleek eerst later, nl. het steunpunt werd door infiltratie op de flanken ingesloten en door het sneuvelen van de commandant, een sergeant, besloot de bezetting omsingeling te voorkomen (niet uitgesloten dat de moderne visie dit een gepast initiatief zou noemen, echter het was een vlucht, JN), hetgeen echter streng verboden was, daar de linies te ijl bezet waren om ook maar één gat te doen openvallen."

Kapitein Saraber kreeg opdracht de gevluchte militairen op te vangen en de frontlijn te herstellen. Met enkele anderen sneuvelde hij omstreeks 1100 door vijandelijk vuur uit het verlaten steunpunt. Reinderhoff:

„De hoofdaanval van de Japanners werd echter gestopt door geconcentreerd mortiervuur en vuur van een batterij 7,5 veld, die een afsluitingsvuur op en achter de heuvel legden waarop het steunpunt zich bevond. Te 1500 uur trad een betrekkelijke rust in. Geen van beide partijen kon toen voor- of achteruit. De verdediger omdat er geen troepen beschikbaar waren om aan te vallen (de compagnie Treffers weigerde voorwaarts te gaan, zie hierna, JN) en geen ruimte om terug te trekken; de vijand omdat hij overal in de kruisvuren bekneld zat."

De Japanse bron (SK 6/55):

„As the Right Flank Unit advanced to the area north of the oilfields, the enemy gun and rifle fire was so severe, that further advance was difficult. However in spite of the enemy's counterattacks (de abortieve poging van Treffers, JN), that night the unit launched night raids and captured the first and second rows of barracks.” (De kazerne ten noorden van de commandopost, JN.)

Na de val van steunpunt 10 werden de voorbereide stellingen in tweede lijn onmiddellijk bezet door de voorlopig beschikbare troepen, o.a. vrijgekomen vernielingsploegen en personeel van diverse wapens en diensten.

„De enige zwakke plek (aldus Reinderhoff, JN) bleef echter het gat aan het Oostfront. Treffers wordt voorgeroepen en ontvangt een nauwomlijnde opdracht om met de hele compagnie, gesteund door een batterij veldartillerie en zijn mortieren en mitrailleurs, een tegenaanval in te zetten vanuit het zuiden in de richting van de zogenaamde Administratieheuvel.” (De hoogte waarop steunpunt 10 lag, JN.)

Bij de opmars naar het aanvalsdoel ontving de compagnie verspreid automatisch vuur. Een paar honderd meter verder werd het vuur wat meer gericht. De gehele compagnie weigerde nu voorwaarts te gaan. Het onderdeel bezette daarna opstellingen in tweede lijn ter hoogte van de plaats waar de aanval stokte.

Voor de capitulatie van Java en ook aan het einde van de oorlog, deed het optreden van de Ambonese (Mr Cornelis) compagnie veel stof opwaaien. Tarakan was de eerste grotere garnizoensplaats die door de geallieerden werd bevrijd en na de herovering volgde een onderzoek naar de gedragingen van het onderdeel. Eind augustus 1945 besliste de Legercommandant dat tegen de verdachte militairen geen vervolging zou worden ingesteld.

Na de mislukte tegenaanval restte de troepencommandant niets anders dan een zo sterk mogelijk vuurfront in tweede lijn op te bouwen. Kapitein Everaars ontving opdracht het Noordfront te verlaten en de bezetting daarvan (een versterkte sectie) ongeveer 800 meter ten noorden van de compagnie Treffers op te stellen. Het tussengelegen terrein, de zogenaamde „ladang” werd bewaakt door de overvalwagens van luitenant De Vos tot Nederveen Cappel. Volgens Everaars — hij was commandant mitrailleurcompagnie — bestond zijn personeel voornamelijk uit kort tevoren uit Java gekomen aflossingen. De Java-onderdelen hadden niet hun beste mensen gestuurd en ook aan de opleiding ontbrak veel: de mitrailisten waren niet in staat hun wapens in gedragen vervoer door het terrein te verplaatsen. In elk geval kwam Everaars

maar met een man of twintig, drie watergekoelde mitrailleurs, een lichte mitrailleur Lewis en vrijwel geen munitie in zijn stelling aan. De rest van zijn manschappen was uitgevallen of op andere wijze verdwenen. In de loop van de avond (11 januari) groeide zijn sterkte aan tot omstreeks 30 man.

De tweede lijn was bij het invallen van de duisternis door ongeveer 650 man (volgens Reinderhoff) bezet. De commandopost had nu het volgende beeld van de situatie.

„Het Lingkasfront was vrijgebleven van vijandelijke actie. Het marinedetachement, dat de avond tevoren was teruggetrokken met het oog op de oliebrand, was weer teruggezonden onder overste Vermeulen, daar alles (gebouwen en stellingen) ongeschonden was gebleven.

Het Noordfront (hier wordt onder Noordfront ook de vliegveldbezetting verstaan, JN) lag open, doch de bewegingen in die richting waren geblokkeerd door kapitein Everaars in het noorden. (Van het Oostfront, JN.) Voor hen uit lag het toen geïsoleerde steunpunt van luitenant Den Hond. (Stelling 11, JN.) De tweede lijn aan het Oostfront was bezet door de compagnie Treffers, op Everaars aansluitend. (Het gat tussen Everaars en Treffers werd bewaakt door overvalwagens vermoedelijk nu onder bevel van Everaars, JN.) De telefoonlijnen tussen de kustbatterijen op de zuidwestkust waren blijkbaar doorgesneden en bij gebrek aan radio wisten wij niet wat daar gebeurd was, wyl grondverkeer uitgesloten was.

Achter de Oostfrontbezetting waren reserves opgesteld onder kapitein Bakker van de artillerie die nu als infanteriecommandant optrad over alle mogelijke troepen, genie, koks en keukenpersoneel, magazijnbedienden, kwartiermeesters en schrijvers, allen voorzien van wapens en munitie. De luitenant Van den Belt (genie) was hier ook bij. Alles was nu vecht-soldaat geworden.”

In de avond van 11 januari tussen 2030 en 2100 gaf De Waal zijn bevel voor de laatste aanvalspoging. Reinderhoff:

„Het plan was om klokslag 0515 een artilleriebarrage te leggen op de vijandelijke stellingen, teneinde Everaars lucht te geven om de aanval op de noordflank in te zetten en inbuigende, aan te sluiten op het geïsoleerde steunpunt van Den Hond (11, JN); de zuidelijker gelegen afdelingen zouden daarna door een oostwaarts gerichte aanval verband moeten leggen tussen de linkervleugel en de compagnie Treffers, waardoor een gevaarlijk gat gesloten werd. Was deze manoeuvre uitgevoerd, dan zouden de eerste troepen vrij gemaakt kunnen worden om als eerste etappe op het vliegveld terug te trekken zoals de opdracht van het garnizoen luidde.”

Helaas liep ook deze poging op niets uit. In de

nacht van 11 op 12 januari lanceerde de vijand een serie nachtelijke raids en drong door tot in de kazerne nabij de commandopost, „captured the first en second rows of barracks” zoals de Japanse bron zei. Niet alleen daar, maar ook ten zuiden van de commandopost penetreerde de vijand. In de nachtgevechten sneuvelden o.a. kapitein M. J. Bakker en luitenant J. W. van den Belt (Ridder MWO-4 op grond van Tarakan-actie).

Tijdens de nachtaanvallen verliet de Ambonese compagnie haar opstelling en vluchtte achterwaarts tot ter hoogte van de commandopost. Kapitein F. Treffers sneuvelde. Het commando werd overgenomen door eerste luitenant W. van der Steen (overleden in krijgsgevangenschap), die zelf gewond raakte.

Aan het einde van deze chaotische nacht was er van een tegenaanval geen sprake meer. Reinderhoff in een pamflet van de Marine- en Legerinlichtingendienst:

„Deze tegenaanval is echter nimmer tot uitvoering gekomen; de oorzaken zijn later gereconstrueerd en komen kort neer op het volgende. Enige uren na het invallen van de duisternis zond de vijand tal van sluipschutters voorwaarts, gekleed in „tjawat” (lendendoek, JN), uitgerust met kniptang... Deze patrouilles slopen voorwaarts, stootten op de draadversperring, knipten deze geruisloos door... Hoewel de zenuwen van de verdedigers tot het uiterste gespannen waren en men zeer op zijn qui vive was, is een en ander niet opgemerkt.”

Reinderhoff schreef dit na zijn aankomst op Java en het citaat ademt de sfeer van de Japanse supersoldaat, tegen wie een gewoon mens toch niets kan doen. In feite gebeurde er niets bijzonders en paste men de gebruikelijke procedures toe. Ook de lendendoek zal wel op een behoorlijke portie overdrijving berusten. Onze troepen waren echter tegen deze methodes niet opgewassen.

„Wat daar is gevochten en geworsteld in de diepe duisternis (Reinderhoff, met pathos en overdrijving, JN) zal tot na de oorlog geheim blijven. Honderden mannen zijn daar op afschuwelijke wijze in hun stellingen afgemaakt, op een moment dat wij dachten binnen enkele uren de tegenaanval te kunnen inzetten. Het was onmogelijk voor de uit elkaar geslagen afdelingen contact op te nemen, men wist niet wie vriend of vijand was, terwijl alle berichten ontbraken. Zo wachtten wij het daglicht af.”

Reinderhoff noemt honderden gesneuvelden. Nu blijven de gevechtsverliezen van het KNIL een moeilijk te achterhalen zaak. Ten aanzien van de Indonesische militairen ontbreken alle gegevens door de chaos van de bezetting en de daarop vol-

gende jaren 1945-1950.³ Op grond van door het Rijksinstituut voor Oorlogsdocumentatie, Indische Afdeling, ter beschikking gestelde gegevens komt men tot een vijftiental op Tarakan gesneuvelde Nederlanders, vermoedelijk een zeer incomplete opgave.

Kapitein Everaars, die als eerste de tegenaanval moest beginnen, constateerde te 0220 van 12 januari dat het terrein tussen zijn onderdeel en de compagnie Treffers „vol met Jappen zat”. Tevoren was een brand waargenomen in de richting van de commandopost. Deze brand brak uit in het artilleriekampement, ongeveer 150 meter ten noorden van de commandopost. De aanvaller vernietigde daar een hoeveelheid munitie. Everaars meende dat de commandopost in brand stond en concludeerde daaruit dat deze door de vijand genomen was of door eigen troepen vernield en verlaten. Hij overlegde met luitenant De Vos tot Nederveen Cappel en reserve-vaandrig genie Ferdinandus, wat thans verder moest gebeuren:

„Wij beraadslaagden wat ons te doen stond, daar op dit moment zeker was:

1. Wij waren op de linkervleugel, doordat er een gat was van \pm 800 meter, volkomen afgesloten van de rest van de frontlinie en deze was doorbroken.
 2. Er was geen verbinding met de commandopost.
 3. Het terrein tussen het pompstation en de groep Treffers (de ladang) met omgeving zat vol met Jappen; inderdaad werd er achter ons geschoten in de richting van het pompstation.
 4. De jeep, welke was uitgestuurd om eten te halen, was niet meer teruggekomen.
 5. Het brandde fel achter ons in de richting van de commandopost en rechts daarvan. Wij waren overtuigd dat we volkomen in de lucht hingen en afgesneden waren.
- Voor mij (Everaars, JN) kwam er nog een motief bij en dat was:
6. Het punt waar luitenant Den Hond moest zitten was reeds in de namiddag van 11 januari verlaten. De hulp aan een kameraad, die voor mij in de frontlijn zat, verviel dus.”

Kapitein Everaars besloot de tegenaanval niet door te zetten. Hij trok terug op het vliegveld. Ten aanzien van steunpunt 11 verklaarde eerste luitenant J. C. den Hond:

„Toen ik op 12 januari 1942 terugtrok uit steunpunt 11 was mijn sterkte nog zeven man. We zijn in de ochtend op kompasrichting teruggetrokken in algemeen westelijke richting (richting vliegeterrein). Een

³ Zie ook: H. L. Zwitzer — *Enkele gegevens over krijgsgevangenen en gesneuvelden onder de Europese militairen van het KNIL gedurende de oorlog in de Pacific (1941-1945)*. Med. Sie Krijgsgechiedenis, dl 1, afl. 1. Den Haag (1978)5-23.

paar passerende inlanders heb ik aangehouden en naar de situatie gevraagd. Zij vertelden mij dat de Hollanders zich overgegeven hadden.”

Luitenant Den Hond ontmoette vaandrig Ferdinandus met enkele manschappen. Een poging om naar het vasteland van Borneo over te steken, mislukte. Den Hond werd krijgsgevangen gemaakt, Ferdinandus kwam op Borneo aan.

Everaars bereikte Borneo met luitenant De Vos tot Nederveen Cappel. Eerstgenoemde viel op 24 april 1942 in handen van de vijand, de laatste werd door Dajaks vermoord.

De staf constateerde bij het aanbreken van de dag (12 januari) dat het artillerievuur op tijd werd afgegeven. Het vuur van de mortieren bleef uit. De mortieristen verlieten in de nacht hun opstellingen en werden later achter de commandoposten aangetroffen. Een door luitenant-kolonel De Waal uitgezonden patrouille kwam terug met het bericht:

„... dat van de eigen linkervleugel (dus van het door kapitein Everaars gecommandeerde gedeelte) niets meer te bespeuren viel dan enkele doden en gewonden en een paar vernielde overvalwagens. Ook meer achterwaarts werden geen sporen van de verdwenen bezetting aangetroffen, terwijl (naar men mij — aldus generaal majoor S. de Waal in een verklaring van 31 december 1946 — later rapporteerde) kapitein Everaars zich ook niet bevond onder het gevangengenomen restant van het garnizoen. Gedurende de nacht van 11 op 12 januari heb ik geen enkel bericht van kapitein Everaars ontvangen.”

Ongeveer 0700 van 12 januari begonnen de zich nog in de stellingen bevindende militairen terug te trekken, bij de commandopost waren nog 40 man. De verbinding met de kustbatterijen in het zuidwesten bleef verbroken. Luitenant Van der Zijde, commandant Djoeatabatterij, kreeg opdracht zijn stukken te vernielen en naar Borneo uit te wijken. Tegen 0730 besloot de troepencommandant tot capitulatie. Kapitein Reinderhoff werd met een sergeant-hoornblazer en een matroos naar voren gezonden om de overgave aan de vijand mee te delen.

De capitulatie

De Japanse bron:

„At daybreak, the enemy garrison commander under a flag of truce, dispatched a messenger with an offer to surrender. Colonel Yamamoto, commander of the Right Flank Unit, immediately wired the commander of the Sakaguchi Detachment, informing him of the enemy's surrender.

After the enemy surrendered, the Naval land combat unit (2nd Kure Special Naval Landing Force, JN) advanced rapidly to the airfield and occupied it. During this action the unit was bombed by enemy planes and eighteen were killed.

Initially it was planned that the Detachment Headquarters was to land in the same area as the Right Flank Unit, immediately after the area was secured and then proceed by land to Tarakan city. However because the Left Flank Unit had lost its way, the headquarters could not land as scheduled. On the 12th, upon learning of the enemy's offer to surrender, the headquarters arranged with the Navy to land at Tarakan city on the 12th. (Dit ging niet door in verband met de nog niet gecapituleerde kustbatterijen in het zuidwesten, JN.) The commander of the Sakaguchi Detachment left his ship about noon on the 12th and landed at the mouth of the Amal river, arriving at the office of the British Petroleum Manufacturer at sunset. On the morning of the 13th he was visited by the enemy commander and formally accepted his surrender.”

Te 1200 van 12 januari waren de resterende Nederlandse troepen, inclusief de vliegveldbezetting, in Tarakanstad geconcentreerd. In de loop van de ochtend verscheen een Japans officier met de mededeling dat nog niet allen de wapens hadden neergelegd, daarmee doelende op de zuidwestelijke kustbatterijen.

Luitenant P. F. Hopster (overleden in krijgsgevangenschap) kreeg opdracht, in gezelschap van een Japans officier contact op te nemen met de kustbatterijen. Zijn onderneming had geen succes. De bezetting van de noordelijke batterijen was op Karoengan teruggetrokken en, zo officier van gezondheid Tan Eng Dhong:

„... om 1000 uur voormiddag (12 januari) meldde luitenant Antes, die op de grens Peningki-Karoengan zat, dat er op 200 à 300 meter iemand met een witte vlag zwaaide; hij kon echter niet onderscheiden of het vriend dan wel vijand was. Onze commandant, 1e luitenant J. W. Storm van Leeuwen, gaf opdracht hierop het vuur te openen. Bij navraag bleek dit later luitenant Hopster te zijn geweest die in opdracht van de troepencommandant zich naar Peningki had begeven om ons op de hoogte te brengen van de capitulatie in Tarakan.”

In de ochtend van 12 januari moest luitenant-kolonel De Waal mededelen:

„... of alle onder mijn bevel staande troepen zich overgaven. Ik had echter geen verbinding meer met de batterijen Karoengan en Peningki. Ik had bericht gekregen dat de noordelijke batterij door de Japanners was gezet. Juist op het ogenblik dat ik de Japanners mededeelde dat alle troepen met mij capituleerden, begonnen de kustbatterijen te vuren. Hierdoor

ontstond veel deining bij de Japanners... Ik heb toen aangeboden (dat was na de mislukte poging van Hopster, JN) naar de batterijen toe te gaan. Op weg erheen ontmoetten we personeel van de batterij. Ik heb toen met luitenant Van Adrichem gesproken. Hierbij was een Japanner aanwezig. Het eerste wat hij (Van Adrichem) zei, was: „Zal ik die Japanner neerschieten?” Ik heb hem uitgelegd, hoe de situatie was en hij heeft zich bij de capitulatie neergelegd.”

De lotgevallen van de batterijen Peningki-Karoengan

Nadat de Nederlandse troepen in Tarakanstad hadden gecapituleerd (12 januari) zond generaal Sakaguchi het volgende bericht aan de Japanse marine:

„Although the enemy has offered to surrender, it is feared that the battery located at the south end of the island is not aware of this and it would be dangerous to proceed to the Tarakan pier. Therefore hold up your sailing.”

De staf Sakaguchi, die als eerder gezegd van plan was met de marine in de haven van Tarakan te landen, wijzigde dit voornemen en ging te Amal aan wal. Echter:

„In spite of this message, the warning was ignored and the Naval movement went on as planned. When the six minesweepers entered the bay, they were fired upon by the enemy battery and the two leading ships were sunk immediately, forcing the remainder to withdraw.”

Medio januari 1942 werd het grootste deel van de batterijbezetting door de Japanse marine vermoord als represaille voor het incident. Dit lot trof natuurlijk in de eerste plaats de beide commandanten, de luitenants J. W. Storm van Leeuwen en J. P. A. van Adrichem. Meer dan 80 Nederlanders, van alle rangen, artilleristen, genisten en infanteristen, vonden met hen de dood. De lijken werden in zee gegooid. Over het aantal op deze wijze vermoorde Indonesische militairen bestaan geen gegevens.

Officier van gezondheid 2e klas Tan Eng Dhong, nadat de eenheid van Mamekata bij de noordelijke batterijen was verschenen:

„Tegen dagaanbreken (12 januari) werden we opgeschrikt door een luid en vreemd geschreeuw; de Europese kok Wernaë meldde Storm van Leeuwen dat de vijand bezig was de luchtdoelstelling te bestormen. Er bleef niets anders over dan Peningki te verlaten en naar Karoengan terug te trekken, doch eerst werden alle artilleriestukken grondig vernield. Op Karoengan was alles nog rustig, geen enkele Jap

in de buurt te bespeuren... Omstreeks 1200 uur trachtten vier vijandelijke schepen binnen te varen. Onze kustartillerie van Karoengan was paraat en opende onmiddellijk het vuur en wel snelvuur. Binnen een paar minuten zonken de beide voorste schepen... (Na het tot zinken brengen van de mijnenvegers, JN) ... verzamelde de bezetting in het dagverblijf te Karoengan. Hier ontmoetten we commandant Storm van Leeuwen en commandant Van Adrichem. Aangezien de vijand ons probeerde in te sluiten, besloot Storm van Leeuwen door de vijandelijke linies heen te breken en Tarakan (stad) te bereiken, omdat hij veronderstelde dat Tarakan nog niet gevallen was. Een gedeelte van de troep, ongeveer 20 man sterk onder luitenant Antes, bevond zich op dat moment nog in de keuken, doch kon zich niet meer bij onze hoofdmacht voegen. Later, in krijgsgevangenschap, hoorde ik dat luitenant Antes zelfmoord heeft gepleegd; de anderen zijn naar verschillende richtingen uitgeweken. Tegen schemerdonker bereikten we Peningki. Op ongeveer 100 meter van onze luchtdoelstelling hielden we halt; we hadden tot nu toe het bospad gevolgd doch aangezien in bovenvermelde stelling Japs zaten, moesten we wachten tot de duisternis viel. Plotseling hoorden we geritsel — dit bleek later een hond te zijn — de hele troep sprong uiteen. Ik bleef in de buurt van mijn gewonden; na enige tijd verzamelde ik de mensen die zich nog in de omgeving bevonden, ongeveer 60 man, waaronder 13 Rode Kruis zieken dragers. Na vele waarschuwingen, teneinde de Japanse linies te vermijden, kwamen we op het boorterrein terecht. (Dokter Tan valt hier in handen van de vijand, wordt teruggebracht naar Peningki, maar komt uiteindelijk met de gewonden op 13 januari in Tarakanstad aan, JN.) Zondag 18 januari moest de hele troep Peningki-Karoengan (inmiddels ondergebracht in het krijgsgevangenenkamp, JN) aantreden, alle namen werden genoteerd... De daaropvolgende dag, tegen 1100 uur des ochtends, vond een herhaling plaats. Wij moesten allen in uniform verschijnen, ook de gewonden verschenen op het appel... De hele troep, 215 man sterk, marcheerde af. (Tan werd niet meegenomen omdat hij medicus was, JN.) Na het vertrek van de troep, die volgens sommige Japs gedood werd op de plaats waar de beide lichte kruisers (mijnenvegers, JN) in de grond geboord waren, was de vijandige stemming van de Japs enigszins gezakt.”

De ondergang van de mijnenlegger Prins van Oranje

Na alle mijnafsluitingen in de nacht van 10 op 11 januari te hebben gelegd, trachtte de mijnenlegger in de nacht van 13 op 14 januari langs de noordelijke vaarroute te ontsnappen. Het schip werd opgevangen en door enkele Japanse torpedojagers tot zinken gebracht. Het grootste deel van de bemanning verloor het leven.

De laatste fase

De Japanse visie:

„Mopping up of the entire island was completed on the 13th and all administrative matters were turned over to the Navy. On the 14th, the entire Sakaguchi Detachment boarded ship and left (enkele dagen daarna, JN) the island. The total casualties in the operation were as follows: Sakaguchi Detachment: killed 7 on land and 1 at sea, Naval units: killed 47 on land and 200 at sea.”

Het „captured document” spreekt van 7 doden en 32 gewonden en geeft verder aan:

„... we ended the battle of Tarakan island and captured 874 prisoners, 9 anti-aircraft guns, 69 heavy machineguns, 556 rifles, 15 armoured cars, 67 motorcars and ammunition. On the 20th of January we left Tarakan and passed under the fort of Balikpapan at night 24 January. The main body for frontal attack left Tarakan on 23 January 1942.”

De Japanse luchtmacht nam het vliegveld op 16 januari in gebruik:

„A portion of the fighter unit of the 1 Air Attack Force which was responsible for pushing this attack (de aanval op Balikpapan, JN) advanced to the Tarakan Base on 16 January. Since the weather in this area was so inclement however, they were unable to give sufficient cover to the units attacking Balikpapan. Furthermore this base was not suitable for use by the medium attack planes and the medium attack plane unit changed its schedule. It remained at Jolo (Filippijnen, JN) and continued to neutralize Southern Borneo. The attacking units set out from Tarakan on 11 January (datum onjuist, JN) with practically the same battle formation that was used in the attack on Tarakan.”

Een bijzondere opdracht voor enkele Nederlandse officieren

Korte tijd na de capitulatie werden vier officieren, te weten luitenant-kolonel S. de Waal, kapitein G. L. Reinderhoff en de reserve-kapiteins dr. A. H. Colijn en ir. W. L. van der Vegt, aan boord van een troepentransportschip gebracht. Kapitein Van der Vegt was gewond en daardoor niet geschikt voor de Japanse plannen. Hij verdween in de „normale” krijgsgevangenschap.

Reinderhoff en Colijn moesten naar Balikpapan om het Nederlandse garnizoen mee te delen dat geen vernielingen mochten plaatsvinden. Overtreding van dat gebod zou terechtstelling van alle daarbij betrokken Nederlanders tot gevolg hebben. Beide officieren vertrokken per motorboot (de *Parsifal* van de BPM) onder Japans geleide.

Bij nadering van een Nederlands watervliegtuig wisten zij de bewaking benedendeks te krijgen, onder het motief dat hun zending in gevaar kwam, wanneer het vliegtuig geüniformeerde Japanners zou waarnemen. Na de bewaking in de machinekamer te hebben opgesloten, verlieten ze de *Parsifal* per vlot en werden door het watervliegtuig opgepikt. Op 20 januari kwamen ze in Balikpapan aan. Aan beide officieren werd het Bronzen Kruis toegekend. Reinderhoff kwam via Java in Australië terecht en vervulde daar een functie bij de inlichtingendienst. Dr. A. H. Colijn werd na de capitulatie op Java geïnterneerd. Hij overleed in maart 1945 in gevangenschap te Muntok (Banka). Luitenant-kolonel De Waal werd meegenomen op de verplaatsing naar Java. Sakaguchi Detachment nam deel aan de aanval op Java en landde in Midden-Java. Enig voordeel heeft de vijand uit de aanwezigheid van troepencommandant Tarakan niet kunnen trekken. Simon de Waal, een mens en officier van allure, commandeerde na 1945 de B-Divisie op Java. Over de aanval op Tarakan heeft hij nimmer enig rapport of verslag willen maken. Hij gaf slechts antwoord op vragen en verwees verder naar de verslagen van Reinderhoff. Hij vond deze in essentie juist, hoewel niet vrij van propaganda. Generaal De Waal werd benoemd tot Ridder Militaire Willemsorde en overleed in april 1970.

Tarakan en Java

„De oorlogscommuniqués, uitgegeven na 8 december 1941 in Nederlands Indië, waren dusdanig in gebreke de ware toestanden te vermelden, dat zij een der oorzaken waren van de bittere critiek op de overheid in de eerste weken na de val van Java, in talrijke Europese kringen geuit.”⁴

Kort na het begin van de oorlog kwam de *Malay Tribune* (Malakka) met het bericht dat Japanse transportschepen bij de zuidoostelijke punt van Indo-China waren waargenomen. De Britse Commandant in Chief Far East, Air Chief Marshall Sir Robert Brooke-Popham (hij vond het Japanse leger „a bubble waiting to be pricked”), naar aanleiding van dit bericht:

„I consider it most improper to print such alarmist views at a time like the present . . . the position is not half so serious as the Tribune makes out.”⁵

⁴ D. van Velden — *De Japanse interneringskampen voor burgers gedurende de Tweede Wereldoorlog* (diss.), stelling 9. J. B. Wolters, Groningen (1963).

⁵ F. D. Norman — *On the psychology of military incompetence*. Cape, Londen (ISBN G 224 01161)133.

Zo was ook de stemming in Nederlands-Indië. Enerzijds: ons kan niets gebeuren, de bondgenoten zijn machtig, Singapore is onneembaar en de Japanner stelt toch niets voor. Anderzijds: vermijd alles te publiceren wat in de richting van tegenslagen zou kunnen wijzen; schilder de toestand zo rooskleurig mogelijk; het „volk”, zowel Nederlanders als Indonesiërs, zal door slechte berichten alleen maar het moreel verliezen.

De ware situatie, namelijk dat men slechts wat kon doen bij snelle en uitgebreide geallieerde hulp, werd ook door insiders verzwegen. Wij waren niet zo op een oorlog voorbereid, ondanks de grote geldsommen die de laatste jaren ten behoeve van de defensie ter beschikking kwamen. Offervaardigheid die alleen bestaat uit het openen van de beurzen, brengt een volk in oorlogstijd niet zo ver.

Tarakan was een der eerste aanvalsdoelen en met de val van dat eiland was de oorlog dicht bij huis gekomen. Op 23 januari seinde de gouverneur-generaal aan de Nederlandse regering in Londen:

„Uit Tarakan ontkomen officieren hebben mededelingen gedaan welke de mogelijkheid geven enkele sprekende feiten te vermelden uit de gebeurtenissen. De weerstand van de inheemse infanterie was onbevredigend: compagnie Ambonezen wier moreel reeds vóór de zending naar Tarakan slecht was, deserteerde spoedig; Javanen door vechtmethode eveneens verast, bleken zeer bereid tot opoffering en waren zeer gevechtswaardig . . .

Teleurstellend moreel van inheemse infanterie moet echter beschouwd worden met inachtneming van ongunstige factoren; ten eerste na olievernieling was het eigenlijke vechtdoel vervallen en overblijvend op een onverlaatbaar eiland stredden zij een kansloze strijd tegen overwegende overmacht (akkoord, maar dit was overal in de Buitengewesten het geval, JN); ten tweede toegezegde hulp uit de lucht bleek onmogelijk wegens slechte weersomstandigheden. (Een eerlijker uitdrukking ware: het tekort aan vliegtuigen; Tarakan kwam er niet zo slecht af, op 10, 12 en 13 januari werden luchtaanvallen uitgevoerd op de Japanse vloot bij Tarakan, JN.) Ook vlootactie onmogelijk. (Evenals overal in de Buitengewesten, JN.) Ten derde langdurig onafgebroken gevecht (iets meer dan 24 uur, JN) veroorzaakte fysieke in- en overspanning, terwijl de Japanners steeds verse troepen hadden (? , JN) . . . Ik vermijd publicatie over houding troepen en slechte behandeling van gevangenen na de capitulatie, teneinde in dit zeer ongunstige oorlogsstadium een mogelijke depressie te voorkomen.”

In tegenstelling tot dit sombere geluid spraken de kranten in wat men noemde „een sober relaas”, van een grootse strijd en zware vijandelijke verliezen.

De toenmalige kapitein Generale Staf S. H. Spoor over voorlichting en propaganda in Nederlands-Indië:

„. . . de inheemse bevolking stond lauw en onverschillig tegen deze oorlog. Hij raakte haar niet, zolang zij te eten had en haar eigendommen niet werden beschadigd; zij wist er te weinig van om zich ervoor te interesseren . . . De Indonesische bevolking is steeds voorgelicht in de zin van: „Weest allen gerust, Kandjeng Goevernement zal voor alles en allen zorgen!” . . . In de totale oorlog moet de propaganda gericht zijn op de geestelijke weerbaarmaking van elk individu, ten einde op deze wijze te kunnen komen tot een geestelijk weerbaar geheel; met een geestelijke voogdij bereikt men dit niet!

Het Europese gedeelte van de bevolking in Nederlands-Indië had over het algemeen een te hoge indruk van de beschikbare militaire middelen. Bovendien had het publiek weinig begrip voor de rol, welke de Buitengewesten moesten spelen in de verdediging van Nederlands Indië, terwijl de taak van de Indische weermacht in een Pacific conflict: het toebrengen van verliezen aan de vijand en zijn opmars vertragen om zodoende tijd te winnen voor het ingrijpen van de grote mogendheden, slechts door weinigen werd doorgrond . . .

Een ieder verwachtte een langdurige en vinnige strijd; de capitulatie in de omgeving van Bandoeng kwam dan ook als een vernietigende slag . . . Ook hier heeft de voorlichtingsdienst gefaald; de toon was over het algemeen te blufferig zonder daarbij het publiek te realiseren, dat onze actie slechts een inleidende actie moest vormen en ook niet meer kon zijn dan dat . . . De voorlichting in Indië is een voortdurende steen des aanstoots geweest . . . Velen stemden af op Tokio (met alle gevaren uit Nederlands propagandistisch oogpunt) of op de B.B.C.; zo was men de Indische berichtgeving vaak 24 uur voor!

Het moreel van de Europese bevolkingsgroep was over het algemeen zeer hoog, wel enigszins luchthartig en te vol vertrouwen in de goede uitslag . . . Maar zoals gezegd, de inheemse bevolking waarop de defensie moest steunen als geheel, was een latente en inerte massa. Onvoldoende is beseft, dat voorlichting en propaganda tot de belangrijkste hulpmiddelen behoren bij de oorlogsvoorbereiding van de bevolking.”

Vechten met vuur

MENINGEN VAN ANDEREN

Aangezien de primaire taak van de Nederlandse krijgsmacht in oorlogstijd zal zijn het voeren van de verdediging, in de ruimste zin, ligt het voor de hand dat het poneren van nieuwe gedachten daaromtrent vele tongen en pennen in beweging zal kunnen brengen. Dat was dan ook, zoals destijds reeds door de redactie opgemerkt, het voornaamste oogmerk van het artikel dat onder de boven vermelde titel werd gepubliceerd in het novembernummer van de Militaire Spectator.

Evenals dat eerder het geval was met de discussie naar aanleiding van het voorgaande artikel over het hoe van de verdediging — „Verdedigen! maar hoe?” (Mil. Spect. 146(1977) (3)99) — werd ook ditmaal de voorkeur gegeven aan een gebundelde publikatie van de binnengekomen reacties en de daarop gegeven antwoorden van de auteurs, in de verwachting dat de lezers het meeste gebaat zouden zijn bij een dergelijke aanpak die immers laat volstaan met slechts een enkele maal teruggrijpen op het oorzakelijke artikel. De wens, alles bijeen te plaatsen, kon helaas niet eerder worden verwezenlijkt dan in dit nummer, omdat in vroegere nummers niet voldoende plaatsruimte kon worden gevonden. De redactie meent evenwel te mogen aannemen dat desondanks de belangstelling voor de gedachtenwisseling der verschillende deskundigen zeker niet zal zijn verminderd.

Hoewel ik mij niet geroepen acht commentaar te leveren op de algemene tendens van het artikel, dat zich duidelijk op tactisch/operationeel gebied beweegt, meen ik te moeten waarschuwen tegen een toegepaste vereenvoudiging in een klein deel van het artikel. Afb. 4 geeft een overzicht van de effectieve dracht van enkele wapensystemen. Mij is geen formele definitie van „effectieve dracht” bekend. Persoonlijk zou ik deze omschrijven als „de schootsafstand van een wapensysteem, waarbij dit met 50% waarschijnlijkheid een omschreven doel kan uitschakelen”. Een dergelijke definitie houdt rekening met de trefkans (nauwkeurigheid richtmiddelen en spreiding munitie) en met de uitwerking van de munitie (eventueel afhanke-

lijk van de schootsafstand) tegen de omschreven doelen.

Uit classificatieoverwegingen kunnen noch de schrijvers, noch ik de doelen vermelden waartegen wapensystemen op bepaalde afstanden nog effectief zijn. Uit de afbeelding krijg ik sterk de indruk dat voor verschillende wapensystemen verschillende pantserdoelen zijn verondersteld. Mede gezien de bekende en de te verwachten technische ontwikkelingen op het gebied van bepantsering, wil ik beklemtonen dat deze afbeelding een te sterk vereenvoudigde voorstelling van zaken geeft. De arme, overbelaste cc van de YPR-cie zal met nog veel meer aspecten rekening moeten houden.

IR. P. H. H. SCHARP, kol ts

Hoewel wij geloven dat de schrijvers van het artikel „Vechten met vuur” een bruikbaar alternatief voor de huidige doctrine presenteren, zijn er toch enkele punten waar wij de gedachtengang van de schrijvers niet goed kunnen volgen of waarop wij met de schrijvers van mening verschillen.

Op blz. 497 stellen de schrijvers onder het hoofd „Verdeling van de gevechtskracht”, dat een brigade-reserve bestaande uit twee tankeskadrons en twee pantserinfanteriepelotons het absolute minimum is om een verloren gegaan compagniesteunpunt te kunnen hernemen. Wij achten bovengenoemde gevechtskracht geen minimum, maar zijn van mening dat het zonder meer te weinig is en wel op grond van de volgende redenering.

Op het moment dat de tegenaanval wordt ingezet, zal de penetratie een afmeting hebben van ongeveer 3×3 km. Dat „betekent” een vijandelijke troepensterkte van vier compagnieën in voorste lijn, terwijl de twee compagnieën in tweede lijn alleen in het gunstigste geval nog niet in de penetratie zijn, maar slechts op de flank van de tegenaanvalsmacht kunnen inwerken. De gevechtskrachtsverhouding die aldus ontstaat, zal minimaal 1 : 2 in het nadeel van de verdediger zijn, mede gezien de groeiende gevechtskracht van de Warschau-Pacteenheden. De troepen in de grendel zullen weliswaar invloed uitoefenen op deze verhouding, maar niet van beslissende aard.

Op blz. 500 wordt aangegeven op welke overwegingen een nieuwe verdedigingsdoctrine is gebaseerd. Wij interpreteren de tekst aldus,

dat — op grond van de maximale effectieve dracht tegen gepantserde doelen van bijvoorbeeld de Tow en het tankkanon — voor het buiten gevecht stellen en/of terugdringen van de vijand een binnendringen in de penetratie niet meer noodzakelijk is. Voor de duidelijkheid is het jammer dat de betrekkelijkheid van deze stelling eerst op blz. 504 wordt aangegeven. Om deze betrekkelijkheid nog te onderstrepen mogen wij verwijzen naar een zinsnede uit het artikel „Verdedigen! maar hoe?” (*Mil. Spect.* 146(1977)(3)102) over de nadelige invloed van de weersgesteldheid in de Noordduitse laagvlakte op het gebruik van wapens met lange dracht, en de in „Antwoord op meningen van anderen” (*Mil. Spect.* 146(1977)(11)513) uitgesproken verwachting dat in de toekomst de waarnemings- en schootsvelden zullen afnemen. Door in die passage bovendien antitankhelikopters alleen te noemen als toekomstige uitbreiding van onze mogelijkheden, terwijl het Warschau-Pact thans reeds over deze bewapening beschikt, wordt de geloofwaardigheid van de op blz. 500 voorgestelde wijziging in het verdedigende optreden niet bepaald verhoogd.

Op blz. 503, in de laatste alinea van punt b. lezen wij dat de sterkte van het tankeskadron mag verminderen. Deze alinea is de basis voor het later in dit artikel aangegeven van mogelijke wijzigingen in de organisatie van het tankbataljon. Het lijkt ons reëel, zeker gelet op de mogelijkheden van het huidige tankpeloton, een uitgebreidere argumentatie van de schrijvers te verlangen. Ook wanneer wij alsdan zouden instemmen met de argumenten die pleiten voor een organisatiewijziging, vragen wij ons af of dat een vermindering van de sterkte van het eskadron zou moeten betekenen.

Uit het in punt c. geschetste mogelijke optreden tegen penetraties blijkt niet dat wij kunnen optreden met minder sterke eskadrons. De oplossing zou dan ook eerder moeten worden gezocht in wijziging

van de eskadronsorganisatie. De behoefte aan meer dan vijf tanks per voorbataljon zou door wijziging van de pelotonssterkte kunnen worden gerealiseerd. Uitgangspunt bij de bepaling van de pelotonssterkte moet zijn, dat een peloton van drie tanks niet in beschouwing mag worden genomen.

Zoals de schrijvers op blz. 506 aangeven, heeft een dergelijke eenheid geen incasseringsvermogen, maar bovendien is het onmogelijk om metterdaad te manoeuvreren; anders gezegd: met vuur en beweging aan de vijand afbreuk te doen. Wanneer wij op deze wijze komen tot een verdeling à 4 pelotons à 4 tanks per eskadron (plus 1 tank voor de eskadronscommandant) is het eskadron geschikt voor zowel het versterken van een of meer voorbataljons als voor het met voldoende gevechtskracht innemen van een grendelstelling of het achtervolgen van een vijand.

Bovendien willen wij niet onvermeld laten dat de op blz. 491 genoemde uitbreiding van het aantal tanks in het tankregiment in de tankdivisie van de GSFG zal geschieden door de pelotonssterkte van drie op vier te brengen, zoals dat in de tankbataljons van de gemechaniseerde regimenten van de gemechaniseerde divisies reeds is gebeurd. Ook de tankbataljons van de Bondsrepubliek Duitsland hebben in Heeresmodel IV pelotons van vier tanks.

Tot slot enkele kanttekeningen bij het geschetste optreden tegen penetraties, los van hetgeen reeds door ons is opgemerkt over de factor vuur in het nieuwe optreden.

Ook de schrijvers onderkennen het probleem, verbonden aan het opbouwen van een tegenaanvalsmacht bij het optreden van een brigade met drie bataljons. Kijken wij nu naar het voorstel op blz. 503 en 504, dan zien wij dat ook bij deze oplossing (afb. 12) minimaal twee eskadrons uit de brigadereserve nodig zijn, een zelfde gevechtskracht als op blz. 497 genoemd, om met een tegenaanval het steunpunt te hernemen. Alleen een door de divisie versterkte bri-

gade, of een brigade die reeds met een georganiseerd tankbataljon optreedt, heeft dan nog voldoende middelen over om een adequate brigadereserve te formeren. In beide gevallen hebben wij overigens moeite met het in afb. 12 geschetste optreden op grond van de gevechtskrachtsverhouding. Uitgaande van een aanvankelijke verhouding van ten minste 3 : 1 in het voordeel van de vijand, gezien hun succes bij dit steunpunt, komen wij met de geschetste middelen in het verdere verloop niet verder dan een patstelling, die de vijand tot stoppen dwingt (zie blz. 503 onderaan).

Een niet beantwoorde vraag blijft, welke gevechtskrachtsverhouding de schrijvers zich voor een succesvol „volgen” voorstellen.

J. W. MAAS en
S. A. B. P. M. SCHELLENS,
majs cav

☆☆☆

Met zeer veel interesse heb ik kennis genomen van dit zeer goed doorwrochte artikel over de techniek van de verdediging. Bijzonder veel waardering heb ik voor de wijze waarop het gevolg van beperkte middelen op brigadeniveau en het direct daaruit volgende dilemma van „voorin en toch niet statisch” is aangepakt.

Zeer duidelijk werd aangetoond dat een „driedeling” geen adequate oplossing biedt om „het vijandelijke aanbod” op afdoende wijze het hoofd te bieden. Weer werd het mij duidelijk dat in een gevecht van verbonden wapenen — hier vooral van de manoeuvre-eenheden — meestal slechts de „vierdeling” een antwoord biedt. Met deze organisatie is immers wederzijdse onder-bevelstelling mogelijk zonder te grote afbreuk te doen aan de mogelijkheid tot het creëren van een reserve.

Mijn volgende commentaar moet dan ook niet worden gezien als afbreuk aan het in het artikel gestelde maar eerder als een aanvulling.

Schrijver dezes heeft zich in een

vorige plaatsing beziggehouden met het beschrijven van het optreden van manoeuvre-eenheden en werd ook daar geconfronteerd met het tekort aan mankracht bij de infanteriebataljons van de brigade. De vraag rees, en is naar aanleiding van dit artikel opnieuw naar boven gekomen: Is het uitstijgende gedeelte van een painfbat voldoende om de taken, aan het painfbat in het kader van het verdedigende gevecht gesteld, naar behoren uit te voeren? Om althans een trendmatig antwoord op deze vraag te kunnen geven dienen wij ons eerst te realiseren dat in het onderhavige artikel het gemechaniseerde gevecht wordt beschreven; het doel is het stoppen van een bereden aanvallende vijand met vuur op de grote dan wel middelbare afstand. In deze gevechtsvorm past geheel de bewakende/beveiligende taak van de infanterie.

Daarmee zijn wij er echter niet. Verwacht moet worden dat de vijand, na aan de vrw te zijn afgevoerd, zal trachten via een andere weg alsnog zijn doelstelling te bereiken. Deze weg zal, in het bijzonder onder uitbuiting van duisternis of slecht zicht, leiden door het terrein dat het gebruik van pantserbestrijdende wapens vrijwel onmogelijk maakt, te weten terrein met korte en zeer korte schootsvelden: bossen, woonkernen en wat dies meer zij. Een succesvol optreden van de vijand in dat terrein zal de hoofdopdracht „pantserbestrijding” direct in gevaar brengen.

Het is te verwachten dat de vijand in deze situatie met bataljons te voet zal trachten alsnog de steunpunten te veronzijdigen door het aangaan van het gevecht op de korte en zeer korte afstand.

Redelijkerwijs is vervolgens te veronderstellen dat een cics-steunpunt zal worden aangevallen door het personeel van minimaal een mechat, zijnde ca. 200 man.

Indien wij nu, zoals het artikel aangeeft, grosso modo slechts kunnen beschikken over twee painfpels per steunpunt, ergo ca. 56 man, is duidelijk de wanverhouding zicht-

baar die de hoofdopdracht in gevaar brengt, namelijk 1 : 3,5. Aangezien tevens te verwachten is dat een dergelijke aanval door een mechreg op beide steunpunten in voorste lijn gelijktijdig kan/zal worden ingezet, wordt daarmee een eventuele versterking uit de bates onmogelijk gemaakt. Uitsluitend een organisatie als aangegeven in model 2 zou dan uitkomst kunnen bieden, mits aldan het uitstijgende personeel, ca. 84 man, niet is gebonden door andere taken, wat echter niet is te verwachten.

Het lijkt mij dat op de vraag, of het uitstijgende gedeelte voldoende is om zijn taak in het verdedigende gevecht op adequate wijze uit te voeren, een duidelijke twijfel kan worden uitgesproken en dat wij ons hebben te realiseren dat, waar „pantserbestrijding de hoofdopdracht” moge zijn, deze hoofdopdracht direct in gevaar komt door te geringe mogelijkheden tot personeelsbestrijding.

Aan hoeveel man binnen een bataljonsvak zouden wij dan moeten denken? Het magische getal is al in meer studies gehanteerd. Als wij ervan uitgaan dat de krachtsverhouding 1 : 3 „verlies oplevert” en derhalve 1 : 2 „winst” dan ligt het getal dus om en nabij 324. (Een mechreg heeft grofweg een uitstijgend gedeelte van 648 man.) Wij missen bij het painfbat inderdaad de oude D-cie! Zo niet organiek behorende tot een painfbat dan wel per brigade aanwezig om mankracht voor de steunpunten vrij te maken. Ook daaraan zal, behalve aan de verwerving van pantserbestrijdingssystemen, aandacht moeten worden besteed.

J. W. DE LEEUW, lkol inf



Gaarne voldoen wij aan de wens van de redactie en de schrijvers commentaar te leveren op het artikel „Vechten met vuur”, echter niet dan nadat wij waardering hebben uitgesproken voor het initiatief de enigszins doodgelopen discussie naar aanleiding van het artikel „Verdedigen! maar hoe?” (Mil.

Spect. 146(1977)(3)99) weer op gang te brengen.

Hoewel wij het met de algemene strekking eens zijn, achten wij het toch noodzakelijk enkele kanttekeningen te plaatsen.

Het divisievak

Na een heldere uiteenzetting van de dreiging en een verhandeling over de nieuwe organisatie van de pantserinfanteriebrigade versus de bestaande doctrine komen de schrijvers tot de conclusie dat er een aantal problemen is ontstaan.

Zij stellen zich vervolgens de vraag of de organisatie moet worden gewijzigd/aangepast of dat de doctrine moet worden aangepast, dan wel dat beide moeten worden aangepast. Een antwoord op deze vragen geven zij ten slotte in het vervolg van het artikel, waarin valt te lezen dat zowel de doctrine als de organisatie zouden moeten/kunnen worden gewijzigd. Voor wat betreft de doctrine stellen zij, dat het tekort aan middelen voorin het huidige divisievak dient te worden opgelost door *drie* in plaats van *twee* brigades voorin een taak te geven. Uiteraard ontkennen wij niet dat dit een *mogelijke* oplossing van het probleem is; het is echter de vraag of het ook de meest *logische* is. Naar onze mening is zij dat zeker niet. Wij hadden namelijk verwacht dat *verkleining van het divisievak* als de oplossing voor het probleem zou zijn voorgesteld. Wat ligt meer voor de hand: minder middelen, dan ook minder taken (lees: gebied te verdedigen)?

Wij gaan ervan uit dat de schrijvers ook deze logische oplossing hebben onderkend, doch dat zij zich tevens de vraag hebben gesteld: „Schiet de gebruiker (ILK) daarmee iets op?”. Gezien het artikel nemen wij aan dat deze vraag ontkennend is beantwoord. Logisch is inderdaad niet altijd praktisch! En omdat ook wij als „scholisten” gaarne praktisch blijven denken, zullen wij nu wat nader ingaan op hetgeen wél in het artikel is vermeld.

Bouwstenen

Gesteld wordt dat steunpunten en grendelstellingen de belangrijkste bouwstenen voor een goede verdediging zijn (blz. 495, r. kolom). Bij de beschrijving van de problemen die het gevolg zijn van de nieuwe organisatie van de pantserinfanteriebrigade wordt onder de kop „verdeling van de gevechtskracht” gesteld (blz. 498 bovenaan): „de noodzaak voor het gebruik van infanterie voor beveiligingstaken, reserves e.d. leidt tot het verminderen van de infanteriesterkte in de steunpunten. Een steunpunt beschikt daardoor in de regel over twee pantserinfanteriepelotons en een à twee antitankpelotons”.

Naar onze mening wordt daar een onjuiste conclusie getrokken. Het is juist te concluderen dat het bataljon (de brigade) middelen te kort heeft wanneer in de vrw meer dan vier compagnieën in steunpunten moeten optreden en dat de brigadereserve niet over infanterie beschikt; het is echter principieel fout deze infanterie te onttrekken aan de belangrijkste bouwstenen voor een goede verdediging. *Essentiële* middelen onttrekt men niet aan essentiële zaken!

Wij spreken met opzet over essentiële middelen. De indruk bestaat dat de schrijvers daarover anders denken. Dat moge blijken uit het volgende.

— In de eerste plaats uiten zij geen woord van kritiek op de bovengenoemde constatering. Sterker nog: zij schotelen ons in hun alternatieve plannen steunpunten voor die, technisch gesproken, nog zwakker eruitzien: twee pantserinfanteriepelotons en een Tow-peloton van vier stukken (blz. 502, l. kolom). Een zo samengestelde eenheid zal doorgaans niet kunnen voldoen aan de uit de definitie „steunpunt” voortvloeiende zaken. Overigens gebruiken zij hier de woorden „Zoals betoogd . . .”, hetgeen kennelijk slaat op de eerder genoemde constatering van de schrijvers, dat een gebrek aan infanteriemiddelen als gevolg van de

nieuwe organisatie van de pantserinfanteriebrigade wordt opgelost door infanterie aan de steunpunten te onttrekken. Het woord „betoogen” is hier niet op zijn plaats. Nergens in het artikel wordt aangetoond wat de sterkte van een steunpunt zou moeten zijn. Dat zou echter naar onze mening een uitgangspunt moeten zijn voor het hele betoog.

— Wat minder sterk komt deze indruk naar voren als de schrijvers het op blz. 500, r. kolom, bovenaan, hebben over de tirailleurs die *primaire* een beveiligende rol spelen bij de pantserbestrijdingswapens en pas in allerlaatste instantie, dan wel in bijzondere omstandigheden van weer en terrein in het gevecht worden betrokken.

De gewenste sterkte van een steunpunt

Waarom zijn wij van mening dat een steunpunt doorgaans uit drie pantserinfanteriepelotons versterkt met antitankmiddelen middelbare en grote dracht moet bestaan? Waarom vinden wij de rol van de tirailleurs — beter is het te spreken over pantserinfanteristen om aan te geven dat het niet gaat om een handvol geweschutters, maar om een totaal van mensen, wapens, wapensystemen, voertuigen, enz. — zo belangrijk?

Om antwoord te geven op deze vragen moeten wij uitgaan van de definitie van een steunpunt: „Een voorbereide opstelling welke een verdediging naar alle zijden mogelijk maakt, met het doel belangrijk terrein of de nadering daarvan te beheersen en waarin elk binnendringen van de vijand ten koste van alles moet worden voorkomen: ontruiming geschiedt uitsluitend na machtiging/opdracht van de commandant die de opstelling heeft bevolen” (VS 2-7200).

Om aan de in de definitie gestelde eisen te voldoen dient een deel van de beschikbare middelen te worden „gereserveerd” voor het afweren van een aanval uit een andere richting dan die waaruit de hoofdnadering wordt verwacht. Voorts

dient dit element door of tussen de vooreenheden doorgedrongen vijand te stoppen, teneinde versterkingen resp. tegenaanvallen tijdig mogelijk te maken. Gebruikelijk is dan ook dat aanvankelijk slechts 3/4 tot 2/3 van de eenheid in de voorste rand van het steunpunt is ingezet. Deze sterkte moet een met vuursteun ondersteunde aanval van 8 á 12 tanks, ca. 20 BTR's/BMP's en ca. 140 uitgestegen infanteristen — eventueel nog te versterken met ca. 10 BTR's/BMP's en ca. 70 infanteristen — vóór het steunpunt tot staan brengen.

Het is verleidelijk deze getallen simpel door 3 te delen om de gewenste eigen aantallen vast te stellen. Het is echter goed ook de kwaliteit te bezien. Ten opzichte van de tank zijn zowel de Tow als de Dragon in het nadeel voor wat betreft vuursnelheid, kwetsbaarheid van de bediening en de noodzaak van geleiding van het schot.

Een redelijk verstandig manoeuvrerende vijand — dat wil zeggen een vijand die eerst met vuur vecht voordat hij beweegt — zal er geen grote moeite mee hebben o.a. door middel van zijn tanks de pantserinfanterie te laten brengen binnen nabijgevechtsafstand van een compagniesteunpunt versterkt met 4 Tows, althans bij een compagnie uitgerust met YP-408. Om dat nabijgevecht te winnen, zijn zeker twee eigen pantserinfanteriepelotons nodig, te meer omdat het nabijgevecht ook nog kan overgaan in het handgemeen.

Het derde peloton komt in actie bij een iets „slimmere” vijand of bij „ongelukjes” aan eigen zijde. Het Westeuropese terrein biedt de iets „slimmere” tegenstander voldoende kansen! Bij de aanval van een vijandelijk tankbataljon wordt de situatie niet rooskleuriger. Zeker in de pantsernabijbestrijding is een „hit” immers niet altijd een „kill”.

In onze visie zit de pantserinfanterist in een steunpunt daar dus niet primair om een beveiligende rol te spelen bij de pantserbestrijdingswapens middelbare en grote dracht, hij zit er *van huis uit* om

het *beslissende* gevecht te voeren. Wat ons betreft zou afb. 4 dan ook best mogen worden uitgebreid met de „gewone” infanteriewapens. In elk geval zou dan beter tot uitdrukking zijn gekomen dat het niet om pantserbestrijding *alleen* gaat, maar dat slechts een geïntegreerd systeem van alle beschikbare middelen een vijand kan stoppen. Dat klemt te meer omdat de kans bij een breed-frontaanval op *meer* penetraties in het brigadevak groter wordt naarmate de voorste steunpunten zwakker worden.

Het is mogelijk in het zwaartepunt van de vijandelijke aanval een steunpunt „tijdig” te ontruimen, en vervolgens in de diepte de vijand af te grendelen. Het gros van de brigadereserve wordt dan ingezet teneinde de vijand met vuur te dwingen tot de aftocht. Maar gedurende al die tijd zullen de andere steunpunten in het brigadevak wel moeten standhouden. In dat geval zal naar onze mening niet kunnen worden volstaan met steunpunten waaraan een derde van de sterkte aan pantserinfanterie (dus ook de voertuigen, enz.) is onttrokken.

Steunpunt in de diepte

Een ander belangrijk punt van kritiek betreft het steunpunt in de diepte. De door de schrijvers geschetste situatie roept vele vragen op, zoals:

— op welke afstand van de voorste steunpunten ligt het steunpunt in de diepte?

— kunnen de voorsie steunpunten met pantserinfanterie uit het steunpunt in de diepte worden versterkt of is daarvoor andere pantserinfanterie (niet op de tekeningen in beeld gebracht) gereserveerd?

— waarom is er sprake van een steunpunt en niet van een grendelstelling? Immers, het gaat om *afgrendeling* in de diepte van doorgedrongen vijand en het uiteindelijk terugdringen van deze vijand met vuur. In dat geval zal *alle* vuur beslist noodzakelijk zijn *in front* van de opstelling. Dat ge-

schiedt wel door de reserve-eenheden naast dit steunpunt!

De belangrijkste vraag is echter wel: kan uit een steunpunt in de diepte vijand die „ergens” in het bataljonsvak doordringt worden tegengehouden? Schematisch oogt het aardig, maar men projectere dit beeld nu eens op het gemiddelde Westeuropese terrein met al zijn belemmerende zaken op het gebied van de waarneming en de schootsvelden, en bedenke daarbij dan dat de breedte van het bataljonsvak ook in de diepte nog altijd 5 km bedraagt! Naar onze mening kan het afgrendelen in de diepte veel beter gebeuren door een mobiele reserve bestaande uit tanks (eventueel antitankmiddelen van de pantserrantitankcompagnie/het antitankpeloton) en pantserinfanterie. Deze reserve is in staat dáár opstellingen in te nemen waar de vijand doorbreekt en uit die voorbereide opstellingen de moeilijkheden van het Westeuropese terrein op het gebied van waarneming en schootsvelden maximaal te niet te doen. Deze wijze van optreden levert bij het voorbereiden van de opstellingen (graafwerk, e.d.) niet meer werk op dan in het beeld dat de schrijvers voor ogen staat, want ook in dat beeld dienen immers in feite over de volle breedte van het bataljonsvak opstellingen te worden voorbereid.

Andersoortige bataljons?

Een volgende opmerking die wij willen maken heeft betrekking op de wijze waarop wordt geconcludeerd dat een andere indeling van de bataljons meer vrijheid van handelen geeft. Als wij het goed begrijpen, ontstaan er regelmatig problemen op het gebied van de commandovoering omdat de brigade extra middelen aan de bataljons toebedeelt en ook binnen de bataljons de organieke verbanden vaak moeten worden doorbroken. Wij menen dat er, behalve de door de schrijvers genoemde oplossing nog wel andere mogelijkheden zijn, zoals:

— het inzetten van de extra middelen onder rechtstreeks bevel van de bataljonscommandant;

— de extra middelen inzetten onder bevel van de compagniescommandanten (zij zullen veelal met deze extra middelen het gevecht moeten voeren);

— de extra middelen onder bevel van een staffunctionaris laten optreden conform de werkwijze van het verkenningspeloton en de S2;

— het invoeren van een aantal losse commandogroepen (eventueel mobilisabel). Het ging immers om commandanten!

Al deze mogelijkheden hebben voor- en nadelen. Een zorgvuldige afweging van al deze alternatieven inclusief het voorstel van de schrijvers zal uiteindelijk misschien ertoe leiden dat organisatorische wijzigingen moeten worden aangebracht. Op dit moment gaan de voorstellen van de schrijvers ons te ver, omdat zij voornamelijk voortvloeien uit de ongewijzigde breedte van het brigadevak.

Gevechtsbeveiliging

Ten slotte willen wij nog iets opmerken over de gevechtsbeveiliging in front van het weerstandgebied. De schrijvers stellen voor, de lijn van beveiligingsdetachementen 5 à 8 km voor de vrw te situeren. Hoewel aan deze oplossing risico's zijn verbonden (geen steun met vlakbaanvuur uit de vrw bij afbreken van het gevecht) zijn wij niet ongevoelig voor de argumenten die voor deze wijze van optreden pleiten. Wij willen echter een duidelijke restrictie maken, nl. dat deze wijze van optreden alleen plaatsvindt indien zich geen beveiligende strijdmacht of algemene voorposten voor de vrw bevinden. In dat geval achten wij nl. een gevechtsbeveiliging in front met de taken die de schrijvers voor ogen hebben niet nodig. De beveiligende strijdmacht resp. algemene voorposten kunnen die taken veel beter en met meer middelen uitvoeren dan de beveiligingsdetachementen. In die situatie dient alleen gevechtsbevei-

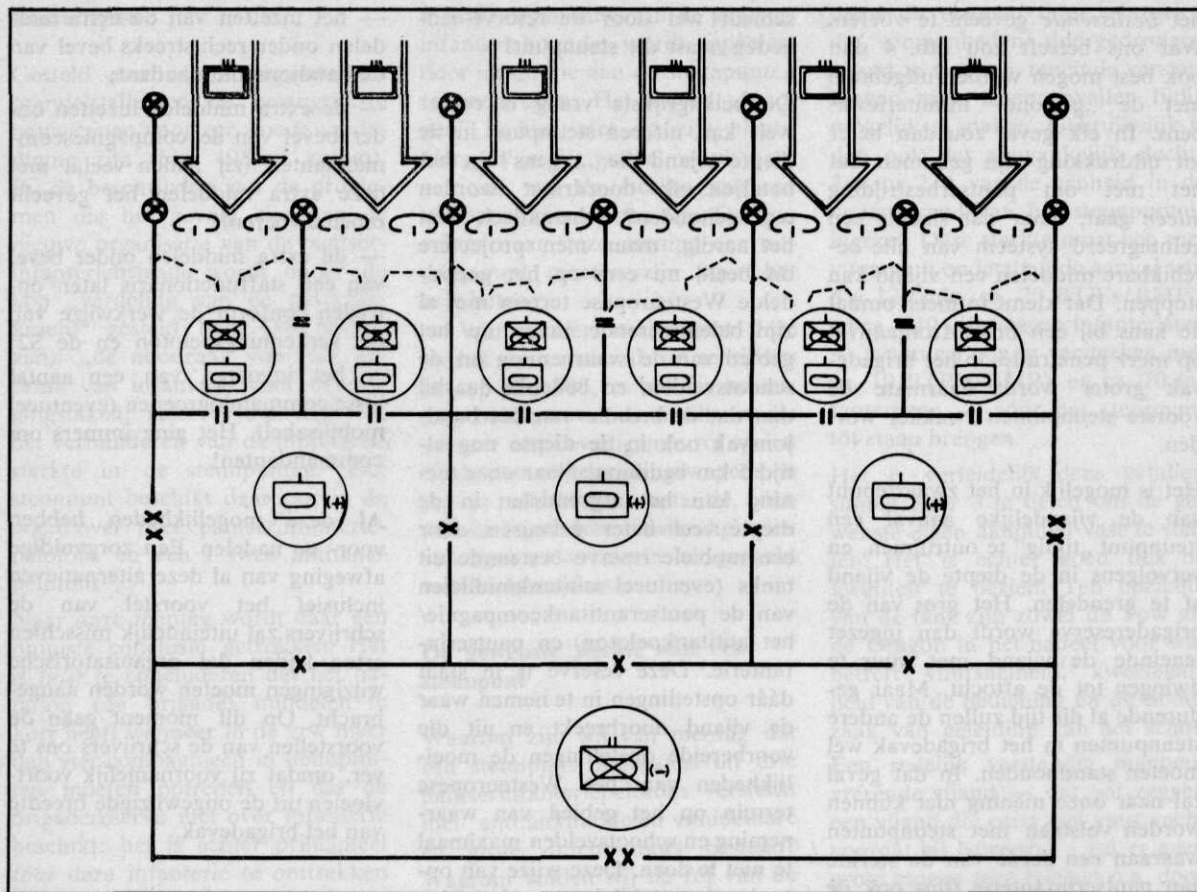

Afb. 1 Optreden bij een breed-frontaanval

liging aanwezig te zijn (en dan wat ons betreft op de huidige afstand van 2 à 3 km) indien de beveiligende strijdmacht resp. de algemene voorposten nog ver van de vrw zijn verwijderd. Ook in geval van verdediging achter een waterhindernis achten wij deze wijze van optreden niet geschikt. Dat spreekt misschien nog meer als wij bedenken dat de gevechtsbeveiliging in front afkomstig zal zijn uit de voorbataljons of uit de brigadereserve. In beide gevallen zullen deze eenheden weer sneller aan het gevecht moeten deelnemen dan de beveiligende strijdmacht of de algemene voorposten, die als legerkorpsreserve een langere recuperatietijd zullen hebben.

Andere denkbeelden

Gezien de bovenstaande kritiek zal het duidelijk zijn dat wij het op-

treden tegen de enkelvoudige doorbreking en de breed-frontaanval enigszins anders zouden willen zien dan de schrijvers.

De breed-frontaanval

Onze denkwijze met betrekking tot de breed-frontaanval hebben wij neergelegd in afb. 1, waarbij wij zijn uitgegaan van dezelfde middelen als de schrijvers, en die naar wij hopen grotendeels voor zich spreekt.

Wij willen daarbij nog een paar aantekeningen maken.

— De steunpunten bestaan uit drie pantserinfanteriepelotons versterkt met antitankmiddelen afkomstig uit het eigen bataljon of uit de pantserantitankcompagnie.

— De bataljonsreserve bestaat uit een pantserinfanteriecompagnie en een tankeskadron. Deze reserve is mobiel, d.w.z. bevindt zich niet in een vaste opstelling (steunpunt/grendelstelling), doch bereidt wel

in de diepte van het bataljonsvak een aantal grendelstellingen voor die, afhankelijk van de situatie voorin, worden ingenomen. Behalve deze taak kan de bataljonsreserve opdrachten krijgen tot leveren van gevechtsbeveiliging in het weerstandsgebied of tot versterken. — De brigadereserve bestaat in deze schematische opstelling uit een tankeskadron. Naar onze mening behoort daarbij ook infanterie te worden ingedeeld in verband met de taken versterken, of afgrenzen in de diepte in samenwerking met de bataljonsreserve. Aangezien de voorbataljons over het algemeen geen infanterie kunnen missen, zal deze infanterie afkomstig moeten zijn uit de divisiereserve. Wij hebben aangenomen dat het bataljon dat bij de schrijvers de divisiereserve vormt een pantserinfanteriebataljon is. Dat bataljon dient in onze visie voor een (groot) deel te worden opgedeeld over de voorbrigades ter vergroting van de brigadereserve.

Wij denken dat op bovenstaande wijze de zwakke punten uit het betoog van de schrijvers (a priori ervan uitgaan dat de steunpunten met minder infanterie toekunnen, en een minder flexibele bataljonsreserve) zijn opgelost. In deze visie bestaat bovendien geen behoefte aan organisatorische wijzigingen conform de door de schrijvers voorgestelde modellen.

Aangaande het optreden bij een enkelvoudige doorbreking willen wij het volgende opmerken. In het artikel wordt slechts met een schematische weergave een mogelijke reactie van een divisie op een enkelvoudige doorbreking geschetst (blz. 502, afb. 9). Hoe de voorbataljons moeten optreden bij een dergelijk vijandelijk optreden wordt in het midden gelaten. In een vak waarin een enkelvoudige doorbreking qua terreinomstandigheden het waarschijnlijkste is, dienen naar onze mening commandanten andere (of meer) opdrachten te ontvangen dan in een vak waarin dat optreden niet wordt voorzien.

Hoe moeten nu de eigen eenheden reageren op een enkelvoudige doorbreking? Allereerst dienen de bataljonscommandanten, optredende in een dergelijk vak, hun verdediging zodanig in te richten dat zij het hoofd kunnen bieden aan een breed-frontaanval en aan een enkelvoudige doorbreking. Zij dienen daartoe opdracht te ontvangen! De reserves van de brigade(s), divisie(s) en het legerkorps dienen eveneens in het kader van dat optreden gerichte opdrachten te ontvangen *en voor te bereiden*.

De enkelvoudige doorbreking

Een mogelijk optreden tegen een enkelvoudige doorbreking wordt door ons als volgt gezien (zie afb. 2):

- de voorbataljons ontplooiën zoals ook bij een breed-frontaanval twee steunpunten in front;
- de reserves van de bataljons aangevuld met de brigadereserve bereiden opstellingen in de diepte voor;

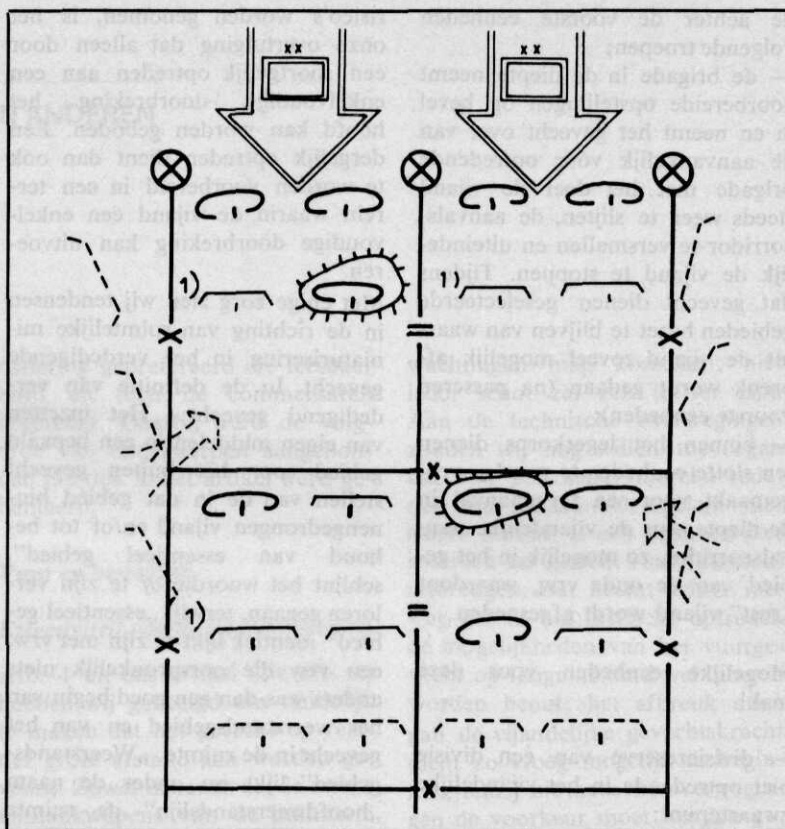

Afb. 2 Optreden bij een enkelvoudige doorbreking

— door de divisiereserve (brigadesterkte) — indien niet aanwezig door een brigade uit de legerkorpsreserve — worden opstellingen voorbereid achter de brigade in voorste lijn;

— de vijandelijke aanval zal worden voorafgegaan door geconcentreerde vuursteun van artillerie en vliegtuigen, vooral gericht op de voorste steunpunten. Gezien de gevechtskrachtverhouding is het weinig zinvol dat deze eenheden het nabijgevecht aangaan. Een mogelijkheid is deze eenheden kort voor de voorbereide aanval de vrw te doen verlaten, met achterlating van een scherm van middelbare pantserbestrijdingsmiddelen, bij voorkeur tanks. Een dergelijke beslissing, het tijdig uitdunnen van de vrw, zal door de brigade- of divisiecommandant moeten worden genomen nadat voldoende inlichtingen wijzen op een enkelvoudige doorbreking. Afhankelijk van de geleden verliezen kunnen

deze eenheden opdracht ontvangen de in de diepte opgestelde eenheden te versterken. Indien uitdunnen niet mogelijk was of niet gewenst werd geacht, zullen deze eenheden als gevolg van het vijandelijke vuur dermate zijn aangeslagen dat zij uit de strijd zullen moeten worden genomen voor recuperatie;

— verse eenheden, de bataljonsreserves aangevuld met de brigadereserve, nemen uit voorbereide opstellingen het gevecht over en voeren het vertragende gevecht in het kader van het verdedigende gevecht;

— op de beide flanken van de vijandelijk doorbraak dienen door bv. delen van de pantserantitankcompagnie, het verkenningseskadron en door de reserves uit de nevenvakken opstellingen te worden voorbereid en op bevel te worden ingenomen ter afgrenzing van de vijandelijke aanvalscorridor. Uit deze opstellingen dient waar mogelijk de vijand offensief afbreuk te worden gedaan, voornamelijk op de flanken van

de achter de voorste eenheden volgende troepen;

— de brigade in de diepte neemt voorbereide opstellingen op bevel in en neemt het gevecht over van de aanvankelijk vóór optredende brigade met het doel de vijand steeds weer te slijten, de aanvalscorridor te versmallen en uiteindelijk de vijand te stoppen. Tijdens dat gevecht dienen geselecteerde gebieden bezet te blijven van waaruit de vijand zoveel mogelijk afbreuk wordt gedaan (na passeren voorste eenheden);

— binnen het legerkorps dienen ten slotte eenheden te worden vrijgemaakt voor een tegenaanval in de diepte van de vijandelijke aanvalscorridor, zo mogelijk in het gebied van de oude vrw, waardoor „rest” vijand wordt afgesneden.

Mogelijke eenheden voor deze taak:

— divisiereserve van een divisie niet optredende in het vijandelijke zwaartepunt;

— eenheden optredende in de vrw, niet of nauwelijks in de aanvalsector van de vijand, doen aflossen door verkenningbataljons.

Indien binnen het legerkorps voor deze taak onvoldoende middelen beschikbaar zijn (kunnen worden vrijgemaakt) zal het hogere niveau moeten bijspringen.

Alhoewel wij ons ervan bewust zijn dat bij een dergelijk optreden

risico's worden genomen, is het onze overtuiging dat alleen door een soortgelijk optreden aan een enkelvoudige doorbreking het hoofd kan worden geboden. Een dergelijk optreden dient dan ook te worden voorbereid in een terrein waarin de vijand een enkelvoudige doorbreking kan uitvoeren.

Met enige zorg zien wij tendensen in de richting van ruimtelijke miniaturisering in het verdedigende gevecht. In de definitie van verdedigend gevecht: „Het inzetten van eigen middelen in een bepaald gebied voor het buiten gevecht stellen van de in dat gebied binnengedrongen vijand en/of tot behoud van essentieel gebied”, schijnt het woordje *of* te zijn verloren gegaan, terwijl „essentieel gebied” identiek lijkt te zijn met vrw, een vrw die oorspronkelijk niets anders was dan een goed begin van het weerstandsgebied en van het gevecht in de ruimte. „Weerstandsgebied” lijkt nu onder de naam „hoofdweerstandslijn” de ruimte voor het gevecht te beperken. Deze tendens lijkt ons het negeren van algemene lessen uit de krijgsgeschiedenis. Het is niet verstandig een aanvallende tegenstander mogelijkheden te ontzeggen die wij ons zelf in het hoofdstuk aanval als reëel toekennen. Politieke wensen zijn voor de militair wel gedragsbepalend maar hoeven niet uitkomstbepalend te zijn. Stalingrad is daarvoor een blijvende herinnering. Zo erg is de toestand ge-

lukkig niet; toch kan een doctrine, die dwingt tot een ruimtelijk beperkt defensief, onnodige mislukking tot gevolg hebben!

Evenals destijds het geval is geweest bij het leveren van commentaar op het artikel „Verdedigen! ... maar hoe?” spreken wij ten slotte de hoop uit dat onze enigszins andere denkbeelden mede ertoe zullen leiden dat op korte termijn beslissingen inzake de uitvoering van het defensief/het verdedigende gevecht zullen worden genomen en dat herziening van de desbetreffende voorschriften zal plaatsvinden.

J. VAN DER SPEK, kol inf;
J. L. B. BINDELS, lkol inf;
L. C. A. R. VAN DAELEN,
W. M. VAN DE GUCHTE,
L. A. C. M. COOPMANS,
P. L. DE HAAN,
C. J. LEWIS, majs inf;
P. YSKA, kap inf;
P. TH. VEULINGS, elnt inf



Actie Blindengeleidehond OCOSD, een goede zaak

Onder bovenstaand motto wordt door de Kon. Begeer bv te Voor- schoten een door Eric van den Boom gemodelleerde penning in gepatineerd brons geslagen, in een éénmalige slag van 400 exemplaren. Alle baten komen ten goede aan het Koninklijk Nederlands Geleidehondenfonds. De penning (gewicht ca. 70 g, diameter 6 cm) is te bestellen door overmaking van f 30,— op



giro 1 53 32 van NV Crediet- en Depositokas Amsterdam, ten gunste van rekening nr 26 93 46 082,



Actie Blindengeleidehond OCOSD. De toezending geschiedt medio juli.

Vechten met vuur

ANTWOORD OP MENINGEN VAN ANDEREN

Wat wij hoopten te bereiken met ons artikel — het weer aanwakkeren en levendig houden van de discussies over de tactiek in het algemeen en, in dit geval, over het verdedigende gevecht in het bijzonder — is inderdaad gelukt, althans gedeeltelijk. Hopelijk zal ook hierna de gedachtenvorming niet beperkt blijven tot deze enkele bladzijden, maar zal het toch al smalle draagvlak van het tactische denken zich enigszins gaan verbreden en zullen de resultaten daarvan ook hen bereiken waarom het ten slotte gaat: de tactisch-operationele eenheden.

Wij zijn ermee ingenomen dat een aantal officieren zich de moeite heeft getroost op ons artikel in te gaan. Daarbij is het verheugend dat in hun reacties de problematiek uit verschillende invalshoeken wordt benaderd. In het bijzonder willen wij in dat verband onze erkentelijkheid uiten voor de korte doch belangrijke reactie uit de wereld van de techniek, naast de uiteraard niet geheel onverwachte op- en aanmerkingen van infanterie- en cavaleriecollega's: de dialoog tussen technici en tactici over de ontwikkelingen op het gevechtsveld is immers van groot gewicht en komt naar onze mening nog te weinig tot zijn recht. Daarbij doelen wij minder op de vrij onafhankelijk van elkaar door te voeren (wapen)projecten, maar meer op de invloed van de tactische ontwikkelingen op de wapenontwikkeling en omgekeerd.

Gezien de omvang van het totale commentaar leek het ons niet zinvol in te gaan op bepaalde zinsneden, alinea's, enz., waarnaar dan puntsgewijs zou moeten worden verwezen; wij hebben een be-

nadering geprefereerd die leesbaar blijft en toch de commentaren bespreekt. Daarbij werd de volgorde van onderwerpen aangehouden die ook in het artikel werd gehanteerd.

Vuur en beweging

Effectiviteit van de wapensystemen

Afb. 4 uit ons artikel (zie afb. 1) hebben wij gebezigd om duidelijk te maken dat het gevecht op relatief grote afstand kan worden gevoerd. Zowel de tanks als de zware antitankwapens van de infanterie hebben in de loop van de tijd een aanmerkelijk grotere effectieve schootsafstand gekregen. Bovendien hebben wij ermee de verduidelijking van het vuur op een afstand van ca. 1000 m (25 mm kanon; Dragon) willen aangeven. Wij zijn blij dat kol Scharp dat enigszins relatieveert en erop wijst dat men desondanks geen overdreven ver-

wachtingen mag koesteren: niet ieder schot zal een treffer zijn. Aan de technische overwegingen zouden wij nog willen toevoegen dat ook personele (morele) redenen een rol kunnen spelen: niet iedere militair is een held, en niet iedereen zal gericht vuur (kunnen) uitbrengen. Dat neemt echter niet weg dat in het tactische optreden de mogelijkheden van het vuurgevecht op lange afstand wel moeten worden benut: het afbreuk doen aan de vijandelijke gevechtskracht dient zo vroeg mogelijk te beginnen, tenzij uit tactische overwegingen de voorkeur moet worden gegeven aan een vuurovervaling op korte afstand waarvoor de vereiste vuurdiscipline kan worden opgebracht. Bovendien moet naar onze mening het morele effect niet worden onderschat, dat uitgaat van de zekerheid de vijand reeds op grote afstand te kunnen uitschakelen.

Huidige doctrine

Sterkte brigadereserve

Op grond van onze ervaringen met

Afb. 1 Effectieve dracht van de belangrijkste wapensystemen, in te zetten uit een opstelling

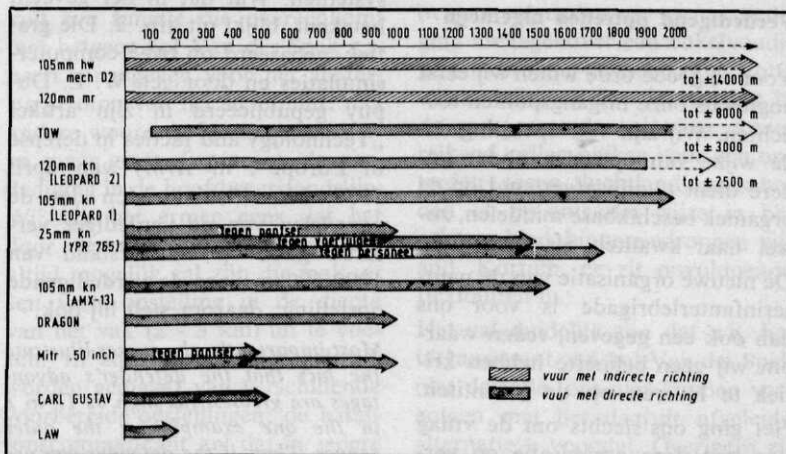

oefeningen op de Hogere Krijgsschool hebben wij gesteld dat de sterkte van de brigadereserve in de regel twee tankeskadrons en een à twee pantserinfanteriepelotons zal zijn. Die sterkte is naar ons oordeel de minimumsterkte voor het uitvoeren van een brigadetegeenaanval (blz. 497). De vijandelijke sterkte in de penetratie — ca. 3×3 km — waartegen de brigadetegeenaanval wordt ingezet, zal o.i. een (met tanks versterkt) gemechaniseerd bataljon zijn.

Bepalend is nu of de verliezen, die de vijand werden opgelegd in het gevecht om het steunpunt, voldoende waren om een tegenaanval mogelijk te maken. Dat zal de brigadecommandant moeten beoordelen. Verontrustender is echter, dat er slechts eenmaal een tegenaanval kan worden uitgevoerd: na inzet van een tegenaanval resteren onvoldoende middelen om hetzelfde nog eens elders in het brigadevak te doen.

Indien de maj's Schellens en Maas van mening zijn dat de brigadereserve per definitie te zwak is, zou dat voor hen ook een reden te meer moeten zijn om te zoeken naar een zodanige wijze van optreden dat een tegenaanval overbodig wordt. De mogelijkheid, die wij daartoe hebben aangegeven, is het uitbuiten van het vuur; met andere woorden; géén vuur en beweging als in de tegenaanval, maar massaal vuur, uitgebracht uit tijdigenomen stationaire opstellingen op de flanken van de vijand.

Verdedigend optreden algemeen

Voor de goede orde willen wij eerst nogmaals onze uitgangspunten toelichten. Wij zijn van opvatting dat de wijze van optreden onder andere dient te zijn afgestemd op de organiek beschikbare middelen, zowel naar kwaliteit als kwantiteit. De nieuwe organisatie van de pantserinfanteriebrigade is voor ons dan ook een gegeven, reden waarom wij geen behoefte hebben kritiek te leveren op de kwantiteit. Het ging ons slechts om de vraag hoe met deze organisatie op ver-

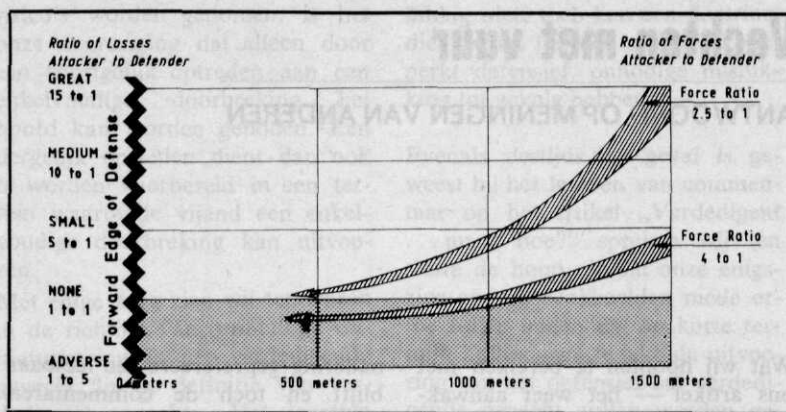

Afb. 2 Afnemend voordeel van de verdediger naarmate de aanvaller dichterbij komt (twee typische gevechtssimulaties)

antwoorde wijze het verdedigende gevecht zou kunnen worden gevoerd.

Daarbij blijft als regel gelden dat een brigade in beginsel in zijn organieke samenstelling de aanval van een vijandelijke divisie moet kunnen weerstaan. Hogere commandanten grijpen slechts dan in wanneer het naar hun oordeel duidelijk is dat de brigade daartoe niet meer in staat is. Daarom kunnen wij niet instemmen met hen die al van het begin af beslag willen leggen op middelen van hogere niveaus, i.c. divisie en/of legerkorps: dat zou immers in feite neerkomen op herstel van de thans verlaten brigadeorganisatie.

Voor het gevecht is daarvan de consequentie dat er een accentverschuiving merkbaar is in de richting van de zwaardere wapensystemen. Wat dat in het gevecht betekent, blijkt uit afb. 2. Die grafiek, gebaseerd op twee computersimulaties en door gen W. E. Dupuy gepubliceerd in zijn artikel „Technology and tactics in defense of Europe”, in *Army* van april 1979, blz. 19, laat zien dat de voordelen van de verdediger verloren gaan op een afstand van 1000-500 m voor de verdedigende opstelling; daarom stelt hij ook:

Most importantly, the curves illustrate the fact that the defender's advantages are greatest (as high as 17 to 1 in the one example) at the outer ranges. Thus, if the defender can use

his armored mobility to maintain distance between himself and the attacker, he can preserve his advantages — in fact, he can repeat them over and over again.

Zonder de getallen in deze grafiek te willen verabsoluteren, zijn wij toch van mening dat ons standpunt erdoor wordt versterkt: indien het duidelijk is dat een steunpunt de aanvaller niet zal kunnen stoppen, heeft het geen zin de opstelling tot het bittere einde te blijven vasthouden (blz. 503). Het terugnemen van die opstelling, om in de diepte opnieuw de voordelen van de verdediger te gaan uitbuiten, achten wij daarom een betere oplossing. Daarmee is dan tevens duidelijk geworden hoe wij hier de uitgestegen pantserinfanterist — in de rol van geweschutter — zien: hij komt in dit gevecht (nog) niet „aan de bak”.

De conclusie van kol Van der Spek c.s. dat in onze visie de tirailleur als regel niet in het steunpunt is opgenomen om het beslissende gevecht te voeren, is dus juist. Wij zien derhalve een aan het steunpunt onttrekken van enige infanterie niet als het onttrekken van essentiële middelen. En terecht merkt kol De Leeuw op dat in ons organisatie-model 2 een „lichte” compagnie is opgenomen voor die (terrein)situaties waarin wel meer, of zelfs uitsluitend, infanterie in de opstelling is gewenst.

Optreden in de hoofdweerstandslijn

Het steunpunt

Een belangrijk punt van discussie

is de sterkte aan infanterie in het steunpunt. Zowel lkol De Leeuw als kol Van der Spek en zijn medestanders hebben uitgebreid betoogd dat een steunpunt moet kunnen beschikken over drie pantserinfanteriepelotons. Wij zijn met hen eens dat op zich zelf dat aantal zeer wenselijk is; anderzijds echter menen wij te hebben duidelijk gemaakt dat het als regel niet zal kunnen. Bovendien hebben wij reeds betoogd dat het in de regel ook niet nodig is: indien men, op basis van de breed-frontaanval, het aantal steunpunten met 50% zou laten toenemen en de infanterie-sterkte per steunpunt niet zou verminderen, zou nagenoeg alle pantserinfanterie van het legerkorps nodig zijn in de hoofdweerstandslijn. Dat kan evenwel naar onze mening niet de juiste oplossing zijn: voor een flexibel optreden zullen ook (sommige) hogere niveaus over pantserinfanterie moeten kunnen beschikken. De Bundeswehr is voornemens dat probleem op te lossen door op divisieniveau een aantal losse infanteriebataljons op te nemen. Of iets dergelijks ook bij ons zou kunnen worden overwogen is ons onbekend en wij willen daarover dan ook niet speculeren. Onze benadering van de sterkte van het steunpunt is een andere geweest: wij hebben ons níét in eerste instantie afgevraagd over hoeveel middelen het steunpunt móét beschikken om vervolgens vast te stellen wat er dan „overblijft” voor de hogere echelons; wij hebben ons de vraag gesteld welke middelen en hoeveel daarvan in het hoofdweerstandgebied moeten worden ontplooid.

En dan blijkt dat in het divisievak — volgens „standaardoplossing” — precies evenveel pantserinfanterie wordt ontplooid als nu, alleen anders gegroepeerd. Die andere groepering was noodzakelijk omdat ook op secundaire naderingen moet worden verdedigd in plaats van beveiligd.

Wij zijn ook niet overtuigd van het automatisme in 's vijands reactie, zoals aangegeven door lkol De Leeuw. Gemechaniseerde tegen-

standers als de WP-legers hebben wel andere mogelijkheden, zoals het uitbuiten van succes, het concentreren op divisieniveau of het overgaan — eventueel met 2e echelonseenheden — op een enkelvoudige doorbreking. Dat sluit uiteraard niet uit dat plaatselijk te voet/uitgestegen wordt aangevalen; elke steunpuntcommandant moet daarop voorbereid zijn, en dat zou hem bijvoorbeeld ertoe kunnen brengen zijn gewerschutters juist daar in te zetten waar een uitgestegen optreden kan worden verwacht en/of het stormvuur van de artillerie daar te plannen en/of daar kunstmatige hindernissen tegen personeel op te werpen.

Voorts willen wij erop wijzen dat in onze visie het totale aantal middelen dat deelneemt aan het gevecht in de hoofdweerstandslijn, belangrijk is toegenomen. Initieel worden immers meer Tow-pelotons ingezet (één organiek per „steunpunt”, soms een tweede uit de antitankcompagnie). Maar ook wordt daar ingezet een tankeskadron dat het meest bedreigde steunpunt van een infanteriebataljon met vuur steunt en zo helpt de vijandelijke aanval af te slaan. Wij zijn overtuigd dat op deze wijze op de meeste plaatsen de aanval zal worden afgeslagen. Men moet echter altijd rekening ermee houden dat het op sommige plaatsen, om welke reden dan ook, niet zal gebeuren.

Het steunpunt in tweede lijn

Het steunpunt in tweede lijn vervult een functie die overeenkomt met hetgeen kol Van der Spek c.s. heeft aangegeven voor het achterste peloton van het steunpunt; met andere woorden: het is geen reserve maar geeft diepte aan de verdediging in de hoofdweerstandslijn. Wij zijn het ermee eens dat het door terreinomstandigheden niet altijd mogelijk zal zijn die taak uit een vaste opstelling in de diepte van het vak (2 - 3 km) uit te voeren. In zo'n geval moet gebruik worden gemaakt van verschillende voorbereide opstellingen; de bataljonscommandant zal dat in iedere

situatie moeten beoordelen. Het is echter geen principieel verschil, maar een variant: in beide gevallen is het immers mogelijk de voordelen van het vuurgevecht op grote afstand uit te buiten.

Optreden tegen de breed-frontaanval

Gebaseerd op zijn stelling dat een steunpunt moet beschikken over drie pantserinfanteriepelotons, bouwt kol Van der Spek met zijn medewerkers de verdediging naar de hogere niveaus op. Het resultaat daarvan is dat de voorbataljons beschikken over veel middelen, gegroepeerd in vier grote compagnieën/eskadrons. Dientengevolge blijven voor het brigade- en divisieniveau geen middelen van betekenis over. Een brigadereserve van een — door de divisie versterkt — eskadron, of een divisiereserve van (maximaal) twee compagnieën, is geen reserve van betekenis. Ook is het niet goed mogelijk het gevecht te beïnvloeden door gevechtskracht te onttrekken aan onbedreigde, en over te brengen naar sterk bedreigde sectoren: er zijn immers geen reserves van bataljonsgrootte die de divisiecommandant daarvoor zou kunnen gebruiken.

In deze oplossing zijn de voorbataljons als regel te sterk voor een vijand die op een breed front aanvalt. Zij zullen evenwel toch plaatselijk te zwak blijken tegenover een enkelvoudige doorbreking. Bovendien achten wij het bijna onmogelijk uit een dusdanige ontplooiing over te schakelen op een verdediging als tegenover een enkelvoudige doorbreking geboden. Ten slotte wijzen wij erop dat de reserves in de gesuggereerde oplossing ontoereikend zullen blijken voor een optreden tegen luchtlandingseenheden of op enigerlei wijze in het achtergebied binnengedrongen vijand. Kortom, er zit onvoldoende flexibiliteit in.

Het zal duidelijk zijn dat wij, het uitgangspunt van kol Van der Spek niet delende, ons niet kunnen verenigen met het daaruit afgeleide alternatieve voorstel. Overigens zij

nog opgemerkt dat wij níét hebben gezegd dat de divisiereserve een pantserinfanteriebataljon is: het kan ook een tank- of een gemengd bataljon zijn.

Het optreden voor de hoofdweerstandslijn

Betreuenswaard is het dat zo weinig werd ingegaan op dit gedeelte van ons artikel. De enige reactie kwam van kol Van der Spek c.s. en lag in het verlengde van zijn artikel „De achterwaartse doorschrijding” (*Mil Spect.* 148(1979)(10)474) dat wij daarom in dit commentaar willen betrekken.

Voor de duidelijkheid vooraf nog even de standpunten. In onze benadering wordt de lijn van beveiligingsdetachementen gepromoveerd tot een eerste, relatief sterke, weerstandslijn (gevechtskracht een versterkt peloton per bataljonsnadering) op ca. 5 à 8 km voor de hoofdweerstandslijn om te voorkomen dat de vijand al te gemakkelijk gebruik maakt van de afnemende gevechtskracht van de uitdunnende en achterwaarts doorschrijdende beveiligende strijdmacht en zijn aanvalstempo verhoogt om een „aanloop” te nemen in de richting van de hoofdweerstandslijn waarmee hij de achterwaartse doorschrijding ernstig zou kunnen bemoeilijken. Tussen de beveiligende strijdmacht en deze eerste weerstandslijn voorzien wij geen algemene voorposten meer.

Doorschrijvingen zijn noodzakelijk om een ordelijk opnemen van de troepen in de eigen gelederen mogelijk te maken; zij moeten echter in aantal tot een minimum beperkt blijven, want het zijn — zoals in kol Van der Speks artikel terecht wordt opgemerkt — „lastige en kwetsbare” activiteiten. Wil men een achterwaartse doorschrijding ordelijk doen verlopen, dan zal daarvoor o.i. ruimte moeten worden geschapen. Ruimte, die nodig is voor het formeren van colonnes, het tijdig verleggen van routes — zo nodig transversaal naar andere doorschrijdingsroutes — in verband met blokkades, vernielingen, e.d.

Het verbaast ons dan ook enigszins dat kol Van der Spek in zijn bovengenoemde artikel aan die ruimtefactor voorbijgaat en een achterwaartse doorschrijding propageert die in feite eerst *in de vrw* aanvangt: immers, hij neemt zo mogelijk de gevechtsbeveiliging terug voordat de doorschrijding is begonnen. Voorts staat hij toe dat rechtstreeks naar doorschrijdingspunten in de vrw wordt geconvergeerd. Uitgaande van een voorbeeld waarin de vrw een waterhindernis met slechts enkele overgangen is, schetst hij de problemen waarin de beveiligende strijdmacht kan geraken. Wij delen zijn bezorgdheid daarover, maar vragen ons juist daarom af waarom wij dan dergelijke risico's kort voor of zelfs *in de vrw* zouden lopen! Het is toch niet aannemelijk dat aan een terugvallende en goeddeels uitgevochten beveiligende strijdmacht nog kan worden opgedragen een gebiedsverdediging — wat dat dan ook onder deze omstandigheden moge inhouden — te voeren? *Eigen troepen, die niet meer gebruik kunnen maken van een geblokkeerde doorschrijdingsroute moeten zich dan vechtend — en in vele gevallen transversaal — een weg banen naar de zg. gebiedsverdediging rondom de vrije brug.*

Met gepast respect voor de overige kanttekeningen van kol Van der Spek over de moeilijke doorschrijdingsproblematiek zijn wij derhalve van mening dat het verkieslijker is de ingecalculerde risico's níét te dicht voor of in de vrw toe te staan, omdat zelfs bij een optimale coördinatie onoverzichtelijke situaties dreigen te ontstaan tussen voor elkaar „vreemde” eenheden, zoals ook in de praktijk meermalen is gebleken.

Het is begrijpelijk dat deze fase van het gevecht de tactici onder ons sterk bezighoudt. Uit de mogelijke wijzen van optreden moet worden gekozen, en wel die mogelijkheid die het minste gevaar inhoudt en tevens de beste waarborgen geeft voor het begin van de werkelijke verdediging in de hoofdweerstandslijn. Wij zijn ervan overtuigd dat de door ons aangedragen oplossing in dat verband beslist geen kwade keuze is.

Optreden tegen de enkelvoudige doorbreking

Wij zijn inderdaad slechts summier ingegaan op het optreden tegen de enkelvoudige doorbreking (zie afb. 3) op bataljonsniveau, maar hebben ons beperkt tot het niveau van verbonden wapens, i.c. het brigade- en divisieniveau. In afb. 10 (blz.

Afb. 3 Schematische weergave van de reactie van een divisie op een enkelvoudige doorbreking

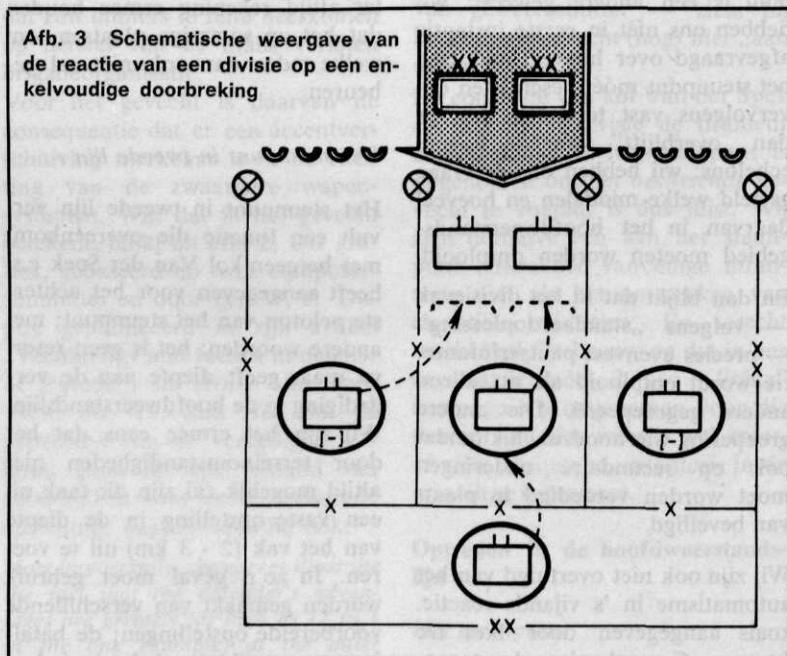

502) hebben wij echter aangegeven aan welke afstanden daarbij wordt gedacht. Het optreden tegen de enkelvoudige doorbreking dient daarbij voort te vloeien uit het optreden tegen de breed-frontaanval waarop de plannen immers zijn gebaseerd. Wij zijn derhalve van mening dat het voor de voorbataljons geen enkel verschil maakt; zij zetten vrijwel alle middelen in de hoofdweerstandslijn in. De aanpassing vindt plaats op divisie- en brigadeniveau. De brigade zet haar reserve anders in, namelijk in een opstelling achter een van de voorbataljons. De divisie onttrekt zo nodig brigadereserve(s) aan minder bedreigde sectoren en stelt ze onder bevel van de betrokken brigade die deze bataljons eveneens opstelling(en) laat innemen achter een van de voorbataljons. Wanneer de voorbataljons zijn uitgevochten, breken zij het gevecht af en worden teruggenomen en — zo mogelijk — voor andere taken ingezet.

Een dergelijk optreden mag men geen verdragend gevecht noemen: er wordt geen opstelling vrijwillig losgelaten, maar slechts onder druk van de vijand indien zeker is dat die niet zal worden gestopt. Op een afstand van ca. 5 km is trouwens geen verdragend gevecht mogelijk; trekt men van die afstand het schootsveld van het achterste bataljon af, dan blijft er precies genoeg ruimte over om het gevecht af te breken.

De bataljons in de dan ontstane voorste lijn eigen troepen hebben een veel betere kans de sterk gesleten vijand te stoppen. Indien dat desondanks niet mogelijk blijkt, herhaalt zich deze procedure. Op deze wijze kan steeds het „vechten met vuur” worden toegepast. Ten slotte is het aan de legerkorpscommandant, te beslissen wat vervolgens te doen staat: hij kan besluiten tot óf een legerkorpsstegenaanval, óf het voortzetten van de verdediging in de nieuw ontstane lijn.

Tot slot willen wij wijzen op de eenvoud. In deze wijze van optreden blijven de bataljons vechten in de samenstelling zoals zij die al bij het begin van het verdedigende ge-

vecht hadden. Er vinden op dat niveau in beginsel geen wijzigingen van onderbevelstelling plaats. Wel echter op brigadeniveau, waar complete bataljons worden toegevoegd of onttrokken; maar daar levert dat minder problemen op dan bij de bataljons.

Optreden tegen penetraties

Alvorens in te gaan op het optreden tegen penetraties willen wij de nadruk erop leggen dat bij de breed-frontaanval de vijand moet worden gestopt voor of in de hoofdweerstandslijn. Daartoe zetten de voorbataljons het gros van hun middelen daar in. Men zal echter altijd rekening moeten houden met de mogelijkheid dat er desondanks toch penetraties ontstaan. Het bestrijden daarvan (reageren op een noodsituatie) is daarom zaak voor de brigade.

De majoors Schellens en Maas stellen dat de sterkte van de brigadereserve gelijk is gebleven, namelijk twee eskadrons. Voor de tanks is dat juist, voor pantserinfanterie en antitankwapens niet. Aangezien de pantserinfanteriebataljons in onze visie beschikken over 12 systemen Tow, kan de antitankcompagnie (à 16 stukken) voor een groter deel in reserve worden gehouden en mee worden ingezet tegen penetraties. Ook zullen de voorbataljons hun „lichte” (of soms een „zware”) compagnie moeten afstaan aan de brigadereserve (geheel of gedeeltelijk). Zulks is uiteraard mogelijk doordat het brigadevak smaller is dan voorheen. Bovendien — en dat is belangrijker — worden de middelen anders gebruikt, waardoor de wapensystemen effectiever worden gebruikt. Wat daarvan de positieve gevolgen zijn, valt nogmaals af te lezen uit afb. 2.

Voorts merken zij op dat de waarnemings- en schootsvelden in de Noordduitse laagvlakte naar verwachting zullen afnemen. Dat mag misschien waar zijn, het betekent tevens dat de vijand met zijn moderne middelen zal trachten op te treden waar dat nog wèl kan: hij

heeft daar de beste kansen voor het forceren van penetraties en daarop dienen wij in eerste aanleg het antwoord klaar te hebben. Het betekent tevens dat men niet uitsluitend mag steunen op wapensystemen met lange dracht. Gelukkig is dat ook niet het geval en hebben wij voldoende middelen met middelbare en korte dracht als Dragon, e.d.

Waarom kol Van der Spek zich op basis van onze voorstellen zorgen maakt over ruimtelijke miniaturisering in het verdedigende gevecht is ons niet duidelijk. Naar onze mening hebben wij juist bereikt dat het gevecht zich niet langer uitsluitend afspeelt tussen de vrw en een maximale diepte van ca. 5 - 7 km.

Door een eerste verdedigingslijn in te richten op 5 - 8 km voor de hoofdweerstandslijn, en in geval van een enkelvoudige doorbreking mogelijk een penetratie te moeten toestaan tot misschien wel 10 à 15 km kan er toch bezwaarlijk van miniaturisering worden gesproken.

Dat bij de breed-frontaanval het gevecht zich in een minder diep gebied afspeelt doet daaraan toch niets af.

Volgen van de vijand

De majoors Schellens en Maas vragen zich af in welke gevechtskrachtverhouding wij ons een „succesvol” volgen van de vijand voorstellen. Wij achten het niet mogelijk dat in een formule uit te drukken: het gevecht bevindt zich op dat moment immers in een fase waarin het nagenoeg ondoenlijk is de verhouding van de wederzijdse gevechtskracht nog vast te stellen, noch theoretisch, noch praktisch door de betrokken commandanten. Men moet zich daarover in die situatie ook niet te veel zorgen maken, maar trachten zo snel mogelijk het terrein op te vullen dat door de terugtrekkende tegenstander wordt prijsgegeven; dat vergt een grote mate van initiatief van compagnies/eskadronscommandanten tot en met de brigadecommandant. Het doel daarvan is eerst opnieuw een scherm op te bouwen

tussen de hoofdweerstandslijn en de vijand, en hem te beletten ongestoord opstellingen te betrekken. Daarmee kan worden voorkomen dat de vijand zich ongehinderd kan voorbereiden op een hernieuwde aanval op onze, hem inmiddels in detail bekende, posities. Een ander effect zal zijn dat mogelijk minder troepen zullen worden blootgesteld aan een nieuwe voorbereidende beschieting.

Alle commandanten moeten derhalve niet alleen gericht zijn op het „achterwaarts” vechten, maar evenzeer op het benutten en uitbuiten van elke zich voordoende mogelijkheid tot opnieuw voorwaarts gaan. Resumerende: iedere ruimte die ontstaat doordat de vijand een stap achterwaarts doet, moet door ons worden „opgevuld” met de op dat ogenblik beschikbare middelen.

Organisatie

Een belangrijk deel van de reacties heeft betrekking op onze beschouwing over de organisatie van de pantserinfanteriebrigade. Dat is verheugend, omdat een goede organisatie voorwaarde is voor een verantwoord tactisch optreden. Daarbij hebben wij zeker niet de pretentie de eersten te zijn die pleiten voor een vierdeling van de manoeuvrebataljons, al zijn wij — naar beste weten — wel de eersten die dat standpunt in dit vaktijdschrift hebben ingenomen.

Lkol De Leeuw reageerde daarop positief in zijn commentaar. Wij menen goed te doen iets dieper in te gaan op het organisatieaspect.

Onze uitgangspunten waren de volgende.

a. De brigade met drie bataljons à drie esks/cien à drie pels is niet flexibel genoeg in haar optreden, ongeacht welke doctrine moet worden toegepast. Uit het tactische optreden blijkt dat wij daaraan grote waarde toekennen. Snel eenheden kunnen overbrengen uit niet naar sterk bedreigde sectoren vergt dat die eenheden relatief klein zijn en een grote gevechtskracht bezitten. Desondanks moet in de niet be-

dreigde sectoren voldoende gevechtskracht overblijven; dat is gemakkelijker te verwezenlijken bij kleinere eenheden, van esks/ciesgrootte. Wanneer bv. de brigade-reserve door de divisie wordt overgebracht naar een andere sector, kan met kleine eenheden een nieuwe, kleine, brigadereserve worden gevormd met een verantwoordelijke commandant (cc of ec).

Het belang van flexibiliteit werd beklemtoond in een interview met de Israëliische brigadegeneraal Kahalani door G. G. Prosch in „Israeli defense of the Golan”, in *Military Review* (1979)(10)8. De commandant van een tankbataljon uit de strijd op de Golanhoogten 1973 uit zich daarin als volgt.

It is human nature for every commander to desire for more units. Why not create one more maneuver element? Having more of these smaller units also gives you more flexibility. With more units you can accomplish more missions. You can handle unexpected contingencies and you can execute your missions more efficiently. No battalion commander wants to give up the assets that he has. My proposal, therefore, is to form four small companies out of the present three large companies.

b. Drie bataljonsstaven is een gegeven. Dit uitgangspunt behoeft geen toelichting.

c. Zowel de breed-frontaanval als de enkelvoudige doorbreking vergen een snelle concentratie van middelen in een bepaald gebied. Daarbij is een (versterkte) compagnie soms te sterk (tegen een BTR-bataljon), soms te zwak (tegen een BMP-bataljon); met deze versterkte compagnie bedoelen wij de huidige. Ons erop baserende dat als regel tegenover een (versterkt) BTR-bataljon kan worden volstaan met een cie bestaande uit twee painfelps en een Tow-pel, is deze sterkte het uitgangspunt voor het inrichten van de opstellingen in de hoofdweerstandslijn. Om deze reden is het derhalve ook de bouwsteen van de op het tactische optreden gebaseerde organisatie. Op blz. 502 hebben wij aangegeven hoe kan worden gehandeld als de

vijand zal bestaan uit een BMP-bataljon: versterken van de opstelling met een extra Tow-peloton uit de antitankcompagnie, of steunen met een tankeskadron tijdens het gevecht.

d. Eenheden van ciegrootte moeten bij voorkeur zo zijn samengesteld als zij in de meeste gevallen worden ingezet. Dat uitgangspunt komt misschien wat onverwacht, het is echter gefundeerd op onze beschouwing (blz. 498) over het aantal eskadrons/compagniescommandanten. Wij concludeerden daar dat de vele onderbevelstellingen de teamvorming en daarmee het ONDAS-systeem aantasten. Dat systeem heeft, behalve een opleidingsdoel, ook tot doel de cie/het esk te smeden tot een eenheid. De commandant kent zijn mensen, en zij kennen hem en elkaar. Wij zijn van mening dat de effectiviteit van een organieke eenheid groter is dan die van een overeenkomstige „bijeengevoegde” eenheid. Hoe belangrijk het contact tussen commandant en personeel is, wordt nog eens onderstreept door de eerder geciteerde generaal Kahalani:

I think the key thing is leadership. Your units will be cohesive and will stay together if they believe in their leaders... en:

I have found that if you train very hard and the officers and leaders are with the men as they train very hard, they will enjoy it. Additionally, they will do very well in combat.

Het dikwijls wisselen van onderbevelstellingen heeft tot gevolg dat commandanten van esks/cien vaak evenveel vreemd als eigen personeel onder hun bevelen hebben. Daarom ook hebben wij dat facet in onze bespreking van het tactische optreden zoveel mogelijk vermeden. Wel menen wij dat de KL zich daarop eens ernstig dient te bezinnen: de tendens is steeds grotere „uitdeelpotten” van gelijksoortige pelotons te maken en dan daaruit naar behoefte teams te gaan samenstellen. In de praktijk blijkt de behoefte daaraan dan bijna steeds gelijk te zijn. Maar aangezien onze wapensystemen een grote effectiviteit hebben en peper-

duur zijn, impliceert de eis van het economisch gebruik van de middelen dat noodzakelijkerwijs moet worden gezorgd voor een zo doelmatig mogelijke organisatie. De weg daarheen hebben wij op deze manier willen wijzen.

Ten slotte is ook een bijkomende gedachte geweest dat wij het de „arme overbelaste” cc (volgens kol Scharp) niet nog moeilijker moeten maken dan hij het toch al heeft: hij moet te midden van zijn mensen het gevecht voeren en zijn eenheid als regel metterdaad kunnen overzien. Ook daarom behoren de cien/esks kleiner te worden dan zij nu zijn.

e. Vergroting van het aantal systemen Tow, als door de minister aangekondigd, wordt gerealiseerd. Ook dit uitgangspunt behoeft geen nadere uitleg.

Met deze verduidelijking van onze opvattingen menen wij te kunnen volstaan om daarna ons in de verdere opmerkingen te beperken.

Het tankbataljon

De majoors Schellens en Maas stellen voor, het tankbataljon te organiseren in drie eskadrons à vier pelotons à vier tanks, een organisatie die tot gevolg kan hebben dat één eskadron wordt verdeeld over twee pantserinfanteriebataljons, waarbij het ene halfeskadron zal worden gecommandeerd door de ec, het andere door de plv ec. Wij vinden dat niet juist. Deze onderbevelstelling geldt immers gewoonlijk voor onbepaalde tijd, maar om een (half) eskadron gedurende lange tijd op 24-uursbasis te commanderen is een complete commandogroep (ec, plv ec, owi, enz.) onmisbaar. Bovendien heeft een halfeskadron geen commandant van voldoende kwaliteit meer beschikbaar indien de ec dan wel de plv ec zou sneuvelen.

Met hun opmerking dat het tankpeloton minimaal vier tanks moet tellen om de mogelijkheid van vuur en beweging niet verloren te doen gaan, zijn wij het uiteraard eens. Op grond daarvan blijft één organisatie-model over. Uit de toelich-

ting op onze uitgangspunten blijkt, wellicht ten overvloede, dat wij om redenen van flexibiliteit in het gevecht, leiderschap, e.d., de voorkeur geven aan kleinere, beter hanteerbare eskadrons.

Het pantserinfanteriebataljon

Kol Van der Spek c.s. verwijt ons dat onze voorstellen voortvloeien uit een ongewijzigde breedte van het brigadevak. Dat moet een vergissing zijn: als in een gegeven divisievak drie in plaats van twee brigades naast elkaar worden ontplooid, volgt daaruit vanzelfsprekend dat de brigadevakken dan smaller zijn.

De verder in dat commentaar aangedragen mogelijkheden zien wij als bruikbare oplossingen voor noodsituaties. Uit onze vorenstaande toelichting op het uitgangspunt d. blijkt dat wij dat ongewenst achten als initiële organisatie bij de aanvang van het gevecht. Het gaat niet erom, een „blik commandanten” open te trekken, maar het personeel in de wellicht moeilijkste ogenblikken van hun leven de leider te geven die hen bekend en vertrouwd is; daarvoor is meer nodig dan de ongetwijfeld grote vakbekwaamheid van een stafofficier of mobilisabele cc. Het inzetten van extra middelen onder een cc belast deze meer dan nodig is. Wij beseffen vaak te weinig dat een cc — en een ec in nog sterkere mate — voor zijn bevelvoering niet meer faciliteiten te zijner beschikking heeft dan een kaart, een radio en zijn handen. De bataljonscommandant heeft een staf en een commandopost en is daardoor in staat vier, ja zelfs vijf eenheden van cien/esksgrootte te commanderen.

Op grond van deze kritiek zijn wij te meer ervan overtuigd geraakt dat de ideale organisatie voor het tankbataljon is een verdeling in vier eskadrons à drie pelotons van elk vier tanks.

Voor het pantserinfanteriebataljon is de ideale organisatie: drie „zware” compagnieën à twee painfpels en een Tow-pel, en een „lichte” compagnie à drie painfpels.

Slotopmerking

Misschien is na deze gedachtenwisseling een patstelling ontstaan waarin wij in het bijzonder de reagerende infanterieofficieren niet van ons gelijk hebben overtuigd, en omgekeerd. Waarom het ons gaat, is dat de nieuwe ter beschikking komende middelen moeten worden gezien als méér dan uitsluitend verbeterde oude middelen. De Leopard II is niet alleen maar een Centurion die wat verder schiet en wat harder rijdt; datzelfde geldt voor de Tow in vergelijking tot de 106 mm tlv. Al deze nieuwe systemen, op de juiste wijze met elkaar in verband gebracht, dicteren een andere doctrine. Eigenlijk ware het beter indien er eerst een visie — lees doctrine — werd ontwikkeld en dat daarna de daartoe vereiste middelen werden verschaft. Het is nodig dat wij ons nader beraden op het begrip „steunpunt” en dat wij ons afvragen of tot in lengte van jaren de uitgestegen infanterist de beslissing bevecht: hoewel wij erkennen dat hij nooit kan worden gemist, is het ons wel eens bang te moede dat het infanteristenbloed wil blijven stromen waar het in het moderne gevecht niet meer gaan kan. In eerste instantie hebben wij af te rekenen met een overmacht aan tanks en pantservoertuigen die overal zal kunnen opdoemen. Wáár legt men dan de prioriteiten?

Wij pretenderen heus niet, de (tactische) wijsheid in pacht te hebben; wij zijn echter wel van mening dat voortgaan op de thans bestaande weg ten slotte zal leiden tot een onaanvaardbaar inefficiënt gebruik van onze — peperdure — middelen.

P. HUYSMAN, maj inf
P. E. SELLES, maj cav



VAN
ANDEREN

FM 100-5. De Amerikaanse tactische doctrine

Naar aanleiding van het gedeelte van bovengenoemd artikel van Ikol De Kruijff dat handelt over het verdedigende gevecht (*Mil. Spect.* 149(1980) (1)40) lijkt het mij nuttig een aantal kanttekeningen te plaatsen.

Allereerst het volgende. De auteur stelt op blz. 42 dat men in FM 71-100 de mogelijkheid aangeeft dat het legerkorps, de divisie én de brigade achtereenvolgens een beveiligende strijdmacht uitzenden. Dat is niet juist. De blzn. 5-14 en 5-15 van FM 71-100 geven aan dat óf het legerkorps óf de divisie de beveiligende strijdmacht uitzenden. In het eerste geval kan de beveiligende strijdmacht onder commando van de legerkorpscommandant of van een divisiecommandant opereren. In het tweede geval heeft de divisiecommandant de mogelijkheid de beveiligende strijdmacht zelf te commanderen of dat te delegeren aan een officier uit de divisie of aan de brigadecommandanten die de verdediging voorbereiden in het weerstandsgebied. De eerste mogelijkheid verdient te voorkeur. Wanneer de beveiligende strijdmacht, opererende onder divisiecontrole, de vrw nu nadert, zal men de eenheden in front van de brigades in het weerstandsgebied onder bevel stellen van deze brigades teneinde de achterwaartse doorschrijding te vereenvoudigen.

Het begrip „tegenaanval” verdient een nadere beschouwing. Tegenaanvallen zijn primair gericht op de vernietiging van de vijand met vuur, en de manoeuvre speelt daarbij slechts een ondergeschikte rol (in tegenstelling tot een tegenaanval zoals de NL-doctrine die kent). Deze tegenaanvallen zullen dan ook het karakter van een vuuroverval hebben en slechts bij uitzondering zijn gericht op de

herovering van terrein. Dat laatst zal slechts gebeuren indien gebied verloren is gegaan dat voor de verdediging van vitaal belang is. In het algemeen zal de herovering van terrein mijns inziens dan ook pas in een later stadium in het kader van het aanvallend gevecht geschieden.

Het gebruik van reserves verdient eveneens enige toelichting. FM 71-100 geeft impliciet aan dat grondgebonden reserves te allen tijde worden ingezet in een dieper gelegen „battle position” in de brigadevakken en niet in, de ons bekende, verzamelgebieden worden geconcentreerd. De divisiereserve zal dan ook bestaan uit aanvalshelikopters (42) en uit de reeds genoemde dieper geëchelonneerde manoeuvre-eenheden, waarop de divisiecommandant dan mijns inziens een claim zal leggen.

Tot slot nog een opmerking over het brigadegevecht. Men zal de brigade bij voorkeur een „battle area” toewijzen (zie afb. 13 van het artikel van Ikol De Kruijff). Blz. 5-22 van FM 71-100 geeft aan dat battle areas door het terrein tactisch gescheiden

moeten zijn. Alleen in dat geval zal het dan ook voorkomen dat de brigade het gevecht zelfstandig in de diepte kan voeren. Pas wanneer het terrein geen tactische scheiding tussen de brigades biedt, zal de brigade een vak toegewezen krijgen waarin haar vrijheid van handelen aanzienlijk geringer zal zijn, omdat de divisiecommandant dan geen grote defaseringen tussen de brigades kan toestaan. Een voorlopige conclusie dat de diepte, waarin het gevecht in het divisiezwaartepunt zich kan afspeelen indien de brigades niet tactisch gescheiden zijn, relatief beperkt zal moeten blijven, lijkt dan ook niet misplaatst. In hoeverre die diepte in dit geval beperkt zal zijn, kan men pas met zekerheid vaststellen wanneer het definitieve brigadevoorschrift is verschenen. Daaruit zal dan moeten blijken hoe een brigade die niet in het zwaartepunt opereert en direct „aanleunt” tegen een zwaartepuntbrigade, zich aanpast aan een verdediging die in dat zwaartepunt „actief” wordt gevoerd.

A. J. TANS, kap inf

Probleem in het Midden - Oosten

Met belangstelling nam ik kennis van het artikel van Th. G. Woltjer (*Mil. Spect.* 149(1980)(2)55). Ik heb de poging tot objectiviteit van de schrijver gewaardeerd, maar ben toch van mening dat hij hier en daar zich schuldig maakt aan niet-gefundeerde eenzijdigheid. Ik neem daarom de vrijheid tot enig commentaar.

Op blz. 55, r. kolom, geeft de schrijver kort de inhoud weer van de bekende Balfour Declaration van 1917. Hij vermeldt echter alleen het eerste gedeelte, waarin wordt gesproken over een „national home” voor de Joden. Het niet vermelde deel zegt

nadrukkelijk, dat dit niet mag worden gesticht ten koste van de rechten der „huidige bewoners van Palestina”. Het verdelingsplan van de VN van 1947 hield daarmee nog enigszins rekening, maar het beleid van de huidige Israëliëse regering negeert dat volledig.

Dat de Palestijnen het verdelingsplan afwezen, is heel begrijpelijk. Voor hen was het de erkenning van een grote nederlaag nadat zij juist in de daaraan voorafgaande maanden bloedig hadden gevochten om het behoud van hun onafhankelijkheid, die hen in het vooruitzicht was gesteld, zowel door de Britse regering, door middel van de beloften aan Emir Hoessein van Mekka in 1916, als door het mandaat van de Volkenbond aan de Britten om het protec-

toraat te richten op onafhankelijkheid, te verlenen uiterlijk in 1948. Dat de Joden het verdelingsplan aanvaardden, ligt voor de hand. Voor hen betekende het de internationale erkenning van hun overwinning.

Op blz. 56, r. kolom, herhaalt schrijver een Zionistische onwaarheid, die pas enige tijd na datum werd verspreid en die betrekking heeft op de oorlog van 1948. „Men heeft vastgesteld”, aldus schrijver, „dat op aandringen van de Arabische leiders in april 1948 bijna 100.000 Arabische inwoners van Haifa de stad hebben verlaten.” Al lang is historisch vastgesteld, dat de Arabische bewoners van Haifa door de Israëli's werden verdreven en dat pas daarna de legers van Syrië en Jordanië zich in de strijd hebben gemengd. Deze vreesden namelijk een massale vlucht van Palestijnen over hun grenzen. Zij waren onmachtig die stroom op te vangen. Dat het verdrijven van Palestijnen uit dorpen en steden officieel door Israël werd goedgekeurd of ten minste geduld, staat eveneens wel vast. En ook dat vele Palestijnen uit angst zijn gevlucht.

Onaanvaardbaar is ook de zinsnede op blz. 56, r. kolom: „Bovendien werkte het uitwijken van vele Arabische notabelen, toen de aanvallers tot verliezers werden, aanstekelijk op de grote massa...”. Niemand kan toch ontkennen, dat de Israëli's de „aanvallers” waren op een bevolking die met het Joodse probleem in Europa helemaal niets had te maken, er zelf nauwelijks iets van wist. Dat de Arabische vluchtelingen van hun gastlanden nauwelijks enige steun kregen, is eveneens een hardnekkig Zionistisch propagandaverhaaltje. Wie de buurlanden van Israël enigszins kent, weet dat honderdduizenden Palestijnen in de hele Arabische wereld leven en werken en soms tot zeer hoge en verantwoordelijke posities zijn doorgedrongen.

Ook het verdere verloop van de geschiedenis geeft de schrijver weer met een duidelijke voorkeur voor de Zionistische voorstelling van zaken, die zeer weinig objectief is.

Op blz. 59, l. kolom, bezondigt schrijver zich aan een misleidende vertaling uit het Arabisch. Het woord „fatah” is synoniem met „haraka” en betekent gewoon „beweging”. Het is eigenlijk een grammaticale term,

die slaat op het in beweging zetten van de spraakorganen, maar die een enigszins gewijde betekenis heeft gekregen omdat het eerste hoofdstuk van de Koran de naam kreeg van „openingshoofdstuk” of „Surat al fatah”; met deze laatste betekenis in het achterhoofd werd de militaire eenheid van Arafat „Al fatah” genoemd. De beste vertaling is dus „opening”, d.w.z. opening van Palestina voor de Palestijnen.

Nog een laatste opmerking naar aanleiding van wat de schrijver zegt over mgr. Capucci (blz. 60, l. kolom). Het is onjuist dat deze Palestijnse bisschop „tal van Westerse landen bezoekt om propaganda te maken voor de PLO”. Monseigneur Capucci werd na ruim drie jaar gevangenis in Jeruzalem, waar hij slecht werd behandeld en gemarteld (vraag het aan Amnesty International), op aandringen van het Vaticaan vrijgelaten, onder voorwaarde dat hij in geen enkel Arabisch land meer zou verblijven of reizen. Het Vaticaan bood hem ook gastvrijheid en als gezant van het Vaticaan reist hij nu af en toe naar Westeuropese landen om de christelijk-Arabische gastarbeiders te bezoeken en te bestuderen wat voor hen kan worden gedaan. Nog onlangs was hij in Nederland voor een ontmoeting met Kardinaal Willebrands. Dat hij als Palestijn opkomt voor de legitieme rechten der Palestijnen, lijkt mij vanzelfsprekend.

Dat het Nederlandse officierscorps op een zo eenzijdige en dus gebrekkige manier wordt voorgelicht over een der grootste problemen van onze wereld, betreur ik in hoge mate.

drs. L. A. V. METZEMAEKERS



A NTWOORD

OP MENINGEN
VAN ANDEREN

FM 100-5. De Amerikaanse tactische doctrine

Gezien de aard van mijn artikel levert kap Tans in zijn commentaar niet zozeer kritiek, doch poogt hij te verduidelijken en enkele correcties aan te brengen. Ik ben hem daarvoor zeer erkentelijk, daar mede door zijn commentaar de kans op onjuiste interpretaties wordt vermindert. Het commentaar is geleverd op drie aspecten; daarop zal door mij in het kort antwoord worden gegeven.

De beveiligende strijdmacht

Het gestelde in mijn artikel, blz. 42 r. kolom, „dat achtereenvolgens het legerkorps, de divisie en de brigade een beveiligende strijdmacht uitzenden”, is niet juist. Vermeld zou moeten zijn dat deze drie niveaus achtereenvolgens de — in front van hun vak optredende — beveiligende strijdmacht kunnen commanderen, naarmate de beveiligende strijdmacht het weerstandsgebied nadert. Deze interpretatie is niet afgeleid uit het FM 71-100 zelf, doch uit een in het FM opgenomen bijlage, waarin als voorbeeld een bevel is opgenomen en deze wisseling van commando wordt aangegeven.

De door kap Tans genoemde delegatie van het bevel aan een officier van de divisie is een wat vrije vertaling van: „an assistant division commander” (de US-divisie heeft organiek twee plaatsvervangende divisiecommandanten).

Dat het bevel over de beveiligende strijdmacht doorgaans op legerkorps- of divisieniveau zal blijven, ligt gezien de Amerikaanse doctrine voor de hand; immers, de generaals wijzen de middelen toe (zie ook blz. 38, l. kolom, van mijn artikel).

De tegenaanval en de reserve

In de nieuwe Amerikaanse doctrine

heeft de manoeuvre tot doel, het vuur naar de vijand te brengen. Het dicht bezette gevechtsveld in West-Europa en het grote vijandelijke overwicht zullen vermoedelijk nauwelijks een andere mogelijkheid bieden. Opgemerkt zij dat naar mijn mening de Nederlandse doctrine twee mogelijkheden kent: manoeuvre ten dienste van het vuur en vuur ten dienste van de manoeuvre. Terzijde kan hier worden opgemerkt dat dit aspect, na het verschijnen van FM 100-5 in 1976, enige discussie heeft veroorzaakt (zie hiervoor o.a. *Mil. Review* (1977)(3)).

Grondgebonden eenheden zullen in het algemeen de opdracht krijgen een in de diepte gelegen „battle position” of „strong point” te bezetten en in te richten. Zij blijven tot nader order onder bevel van bijvoorbeeld de divisiecommandant. Wanneer de (eigen) concentratie van middelen plaatsvindt op de as van de hoofd dreiging, worden deze eenheden tijdelijk toegewezen aan de brigadecommandant. Nadat de situatie onder controle is, kunnen zij weer worden terug gedirigeerd naar de oorspronkelijke opstellingen. In een bevel kan men bijvoorbeeld de volgende opdracht aantreffen:

1-20 Armor (= tkbat)

Prepare and occupy battle position nr ...

Be prepared for attachment to 3d, 2d and 1st Bde in that order.

De interpretatie van kap Tans inzake de claim, gelegd door de divisiecommandant, is een mogelijkheid doch zal niet steeds het geval zijn. Voor het overige kan ik mij verenigen met zijn toelichtingen.

„Battle area”

De voorwaarden om een „battle area” toe te wijzen aan de brigade zijn vermeld in mijn artikel, blz. 43 r. kolom, en komen overeen met het gestelde in de toelichting van kap Tans.

Het FM geeft echter aan „usually astride enemy avenues of approach” en „are preferred when avenues of approach are limited by terrain and maneuver between avenues is not anticipated”. De omstandigheden nu waaronder „battle areas” worden toegewezen („normally used”) zijn minder stringent, dan kap Tans aangeeft. De interpretatie van kap Tans van de diepte, waarover het verdedigende gevecht zal kunnen worden ge-

voerd, lijkt een logische redenering.

Bedacht moet echter worden, dat ook hier 's vijands gevechtskracht moet worden vernietigd, alvorens hij stopt.

Indien in het terrein weinig hindernissen en beheersende gebieden voorkomen, zal dat (volgens de Amerikaanse doctrine) nu juist tot gevolg hebben dat door het achtereenvolgens innemen van opstellingen in de diepte de vijand tot stoppen kan worden gedwongen; de tendens naar grotere diepte is hier mijns inziens aanwezig.

Teneinde de samenhang in de ver-

dediging te behouden, zal de divisiecommandant in dergelijke situaties aan brigades — niet optredende in het zwaartepunt — de opdracht kunnen geven terug te gaan, ook al worden zij door het vijandelijke optreden in hun vak daartoe niet gedwongen.

Slotopmerking

Uit het voorgaande blijkt dat er nog verschillende onduidelijkheden zijn. Terecht stelt kap Tans, in aansluiting op mijn artikel, dat het FM 71-3 („Brigade operations”) hopelijk meer duidelijkheid kan verschaffen.

T. DE KRUYF, Ikol gn

Probleem in het Midden - Oosten

De reactie van de heer Metzemaekers op mijn artikel heb ik met belangstelling bestudeerd.

Ik zie niet in waarom de huidige Israëlsche regering zich gebonden zou moeten achten aan de tekst van de Balfour Declaration van november 1917. De PLO zegt daarover in haar handvest dat zowel de Balfour Declaration als het Mandaatbesluit en alles wat daarop is gebaseerd, nietig worden geacht. De declaratie zegt echter o.m. dat op generlei wijze op de godsdienstige en burgerlijke rechten van de in Palestina levende niet-Joodse gemeenschappen inbreuk mag worden gemaakt. Voor zover mij bekend, zijn door de huidige Israëlsche regering op geen enkele wijze beperkingen opgelegd aan de uitoefening van godsdienstige rechten van niet-Joodse gemeenschappen. Voor de burgerlijke rechten van de bewoners van de westelijke Jordaanoever en de Gazastrook (bezet gebied) ligt dat anders, maar als, na Egypte, Jordanië en de Palestijnen zouden deelnemen aan de onderhandelingen met Israël, zal ongetwijfeld ook hiervoor een oplossing worden gevonden.

Wat betreft de beloften van de toenmalige Britse regering aan Emir Hoessein van Mekka bestaat geen eensluidende mening. Zo zou Sir Henry McMahon, die als Britse Hoge Commissaris in Cairo van juli 1915 tot maart 1916 de briefwisseling met de Emir heeft gevoerd, nadrukkelijk hebben verklaard dat hij alle reden had te geloven dat Hoessein volkomen op de hoogte was dat Palestina niet bij de overeenkomst was inbegrepen. Ook T. E. Lawrence zou zich in die zin hebben uitgelaten in een ingezonden brief in de *Times* in september 1919 [1]. Ik geef toe dat dit een tamelijk zwak argument is, maar het vestigt nog eens de aandacht op de bedenkelijke rol die Engeland in die jaren in het Midden-Oosten heeft gespeeld. Nicholas Bethel gaat in „The Palestine triangle” [4] hierop uitvoerig in. Art. 2 van het mandaat van de Volkenbond legt aan de mandataris (Groot-Brittannië) de taak op het land in zodanige politieke, administratieve en economische omstandigheden te brengen dat de vestiging van een Joods Nationaal Tehuis mogelijk wordt gemaakt [2].

Inzake de vlucht van de Arabische bewoners van Haifa zou ik de heer Metzemaekers willen verzoeken de hieronder vermelde bronnen te raad-

plegen [3]. Vermeldenswaard is in dit verband dat kolonel T. N. Dupuy zich bij de voorbereidingen voor zijn boek „Elusive victory” met betrekking tot de oorlog van 1948 uitgebreid heeft laten informeren door o.m. generaal Sir Hugh Stockwell. Generaal Stockwell was in 1948 de Britse militaire bevelhebber in Noord-Palestina en commandeerde tevens de 6e Luchtlandingsdivisie, waarvan het hoofdkwartier in Haifa was gevestigd. Generaal Stockwell heeft een actieve rol gespeeld bij de onderhandelingen tussen de Joden en de Arabieren.

Dat het vluchten door de Arabische bewoners uit hun dorpen en steden door de Israëli's werd geduld, neem ik onmiddellijk aan. Dat het verdrijven van de Arabische bewoners uit hun dorpen en steden officieel door Israël werd goedgekeurd weiger ik vooralsnog te geloven. De mogelijkheid, dat er incidenteel sprake is geweest van het verdrijven van de Arabische bewoners door de Joden, heb ik reeds in mijn artikel genoemd. De secretaris van het Arabische Hoge Comité, Ghoury, heeft in een interview met het dagblad *Le Télégraphe* uit Beiroet, gepubliceerd op 6 september 1948, verklaard: „Dat er vluchtelingen zijn is het directe uitvloeisel van de tegen de verdeling en tegen de Joodse Staat gerichte actie der Arabische staten”.

De heer Metzemaekers zegt dat niemand kan ontkennen dat de Israëli's de „aanvallers” waren op een bevolking, die met het Joodse probleem in Europa helemaal niets te maken had, er zelfs nauwelijks iets van wist. De activiteiten in en uit Berlijn, tijdens de Tweede Wereldoorlog, door de Moefti van Jeruzalem en zijn sympathie voor de Nazi's staan wel in schrille tegenstelling met hetgeen de heer Metzemaekers zegt [4]. De vicevoorzitter van het Arabische Hoge Comité, Djamal El Hoesseini, verklaarde tijdens de 287e zitting van de Veiligheidsraad op 23 april 1948: „Wij hebben nooit verheeld, dat wij de vijandelijkheden hebben geopend” [5].

Pas jaren na het ontstaan van het Palestijnse vluchtelingenprobleem zijn er Palestijnse vluchtelingen naar plaatsen elders in de Arabische wereld getrokken om daar te werken, veelal als gastarbeider. De kampen, met al hun ellende, zijn echter gebleven. Dat de Arabische landen Palestijnse arbeiders accepteerden was evenwel niet uit medelijden, maar vrijwel uitsluitend omdat zij de Pa-

lestijnse intelligentia en het beschikbare arbeiderspotentieel uitstekend konden gebruiken in de zich snel ontwikkelende olie-industrie en de daarmee gepaard gaande economische groei.

Overigens verbleven er ook voor 1948 al Palestijnen elders in de Arabische wereld, doch dat staat geheel los van het vluchtelingenprobleem.

Hoewel het woord „Fatah” zowel verovering als opening betekent — volgens sommige bronnen ook wel overwinning — is de heer Metzemaekers voor mij de eerste die de betekenis „opening” aangeeft als verklaring voor de naam van de PLO-groepering Fatah. De militaire arm van Fatah heet „Al Asifa” (De Storm) [6].

Gevolg gevende aan de uitnodiging van de heer Metzemaekers heb ik contact opgenomen met Amnesty International. Zij kunnen de beschuldiging dat aartsbisschop Capucci in Israëlische gevangenschap slecht zou zijn behandeld en zelfs gemarteld, niet bevestigen en hebben verklaard daarover nooit te hebben gepubliceerd. TH. G. WOLTJER, smi

Literatuur

1. J. Soustelle — *Israëls lange weg*. Hollandia, Baarn (1969)75.
2. *Yearbook Middle East and North Africa 1979-80*, 26e uitg. Europa Publications, Londen (1997)61.
3. T. N. Dupuy — *Elusive victory. The Arab-Israeli wars 1947-1974*. Macdonald and Jane's, Londen (1978) 27.
J. Soustelle [1], blz. 241-242. *Aksent* (uitg. onder verantw. Prot. Geestel. Verz. Ned. Krijgsmacht) 11(1974)(2)16-20.
4. T. Kiernan — *Yasir Arafat. The man and the myth*. Sphere Books, Londen (1976)82-83.
N. Bethel — *The Palestine triangle. The struggle for the Holy land, 1935-48*. G. P. Putnam's Sons, New York (1979)225.
J. Soustelle [1], blz. 117-120.
5. J. Soustelle [1], blz. 240.
6. T. Kiernan [4], blz. 181.



VAKPERS

Strooibare mijnen

Een zeer lezenswaard artikel over de strooibare dan wel verschietbare mijnen, de nieuwe pantserremmende wapens voor de jaren '80. De publikatie in een artillerietijdschrift behoeft geen verwondering te wekken als men bedenkt dat de artillerie als inzetmiddel een belangrijke rol zal gaan spelen in de toekomstige gevechtsvoering met deze mijnen.

Nadat in het eerste deel van het artikel aandacht wordt besteed aan de nu reeds beschikbare systemen, worden in het tweede deel de gevolgen belicht die invoering van dit nieuwe wapen heeft op het optreden van het team van verbonden wapens, waarbij de vuurmond, de raket en het vliegtuig als inzetmiddel de revue passeren. Ook het te verwachten effect op de vijandelijke gemechaniseerde eenheden alsmede mogelijke reacties komen ter sprake. In beginsel onderscheidt men een systeem tegen tanks (at) en een systeem tegen personeel (ap). In de VS zijn het Remote anti-armour mine system (RAAMS) en de Artillery delivered anti-personnel mine (ADAM) reeds zover ontwikkeld dat de invoering bij de gevechtseenheden, o.m. in de Bondsrepubliek, al geschiedt resp. op korte termijn is te verwachten.

Negen at-mijnen of vijftienveertig ap-mijnen, uiteraard voorzien van een zelfvernietiger, vinden plaats in een artillerieprojectiel van 155 mm hw. Wapening van de mijnen geschiedt automatisch voordat de grond wordt geraakt; de detonatie wordt ingeleid door een magnetische ontsteker die op een staal massa reageert.

Van de te produceren mijnen zal men 20% van valstrikken voorzien waardoor het onschadelijk maken door de vijand wordt bemoeilijkt.

De verhoudingsgewijs kleine at-mijn met zijn holle lading wordt in staat geacht het bodempantser van alle bestaande tanks te doorboren.

plegen [3]. Vermeldenswaard is in dit verband dat kolonel T. N. Dupuy zich bij de voorbereidingen voor zijn boek „Elusive victory” met betrekking tot de oorlog van 1948 uitgebreid heeft laten informeren door o.m. generaal Sir Hugh Stockwell. Generaal Stockwell was in 1948 de Britse militaire bevelhebber in Noord-Palestina en commandeerde tevens de 6e Luchtlandingsdivisie, waarvan het hoofdkwartier in Haifa was gelegd. Generaal Stockwell heeft een actieve rol gespeeld bij de onderhandelingen tussen de Joden en de Arabieren.

Dat het vluchten door de Arabische bewoners uit hun dorpen en steden door de Israëli's werd geduld, neem ik onmiddellijk aan. Dat het verdrijven van de Arabische bewoners uit hun dorpen en steden officieel door Israël werd goedgekeurd weiger ik vooralsnog te geloven. De mogelijkheid, dat er incidenteel sprake is geweest van het verdrijven van de Arabische bewoners door de Joden, heb ik reeds in mijn artikel genoemd. De secretaris van het Arabische Hoge Comité, Ghoury, heeft in een interview met het dagblad *Le Télégraphe* uit Beiroet, gepubliceerd op 6 september 1948, verklaard: „Dat er vluchtelingen zijn is het directe uitvloeisel van de tegen de verdeling en tegen de Joodse Staat gerichte actie der Arabische staten”.

De heer Metzemaekers zegt dat niemand kan ontkennen dat de Israëli's de „aanvallers” waren op een bevolking, die met het Joodse probleem in Europa helemaal niets te maken had, er zelfs nauwelijks iets van wist. De activiteiten in en uit Berlijn, tijdens de Tweede Wereldoorlog, door de Moefti van Jeruzalem en zijn sympathie voor de Nazi's staan wel in schrille tegenstelling met hetgeen de heer Metzemaekers zegt [4]. De vicevoorzitter van het Arabische Hoge Comité, Djamal El Hoesseini, verklaarde tijdens de 287e zitting van de Veiligheidsraad op 23 april 1948: „Wij hebben nooit verheeld, dat wij de vijandelijkheden hebben geopend” [5].

Pas jaren na het ontstaan van het Palestijnse vluchtelingenprobleem zijn er Palestijnse vluchtelingen naar plaatsen elders in de Arabische wereld getrokken om daar te werken, veelal als gastarbeider. De kampen, met al hun ellende, zijn echter gebleven. Dat de Arabische landen Palestijnse arbeiders accepteerden was evenwel niet uit medelijden, maar vrijwel uitsluitend omdat zij de Pa-

lestijnse intelligentia en het beschikbare arbeiderspotentieel uitstekend konden gebruiken in de zich snel ontwikkelende olie-industrie en de daarmee gepaard gaande economische groei.

Overigens verbleven er ook voor 1948 al Palestijnen elders in de Arabische wereld, doch dat staat geheel los van het vluchtelingenprobleem.

Hoewel het woord „Fatah” zowel verovering als opening betekent — volgens sommige bronnen ook wel overwinning — is de heer Metzemaekers voor mij de eerste die de betekenis „opening” aangeeft als verklaring voor de naam van de PLO-groepering Fatah. De militaire arm van Fatah heet „Al Asifa” (De Storm) [6].

Gevolg gevende aan de uitnodiging van de heer Metzemaekers heb ik contact opgenomen met Amnesty International. Zij kunnen de beschuldiging dat aartsbisschop Capucci in Israëlische gevangenschap slecht zou zijn behandeld en zelfs gemarteld, niet bevestigen en hebben verklaard daarover nooit te hebben gepubliceerd. TH. G. WOLTJER, smi

Literatuur

1. J. Soustelle — *Israëls lange weg*. Hollandia, Baarn (1969)75.
2. *Yearbook Middle East and North Africa 1979-80*, 26e uitg. Europa Publications, Londen (1997)61.
3. T. N. Dupuy — *Elusive victory. The Arab-Israeli wars 1947-1974*. Macdonald and Jane's, Londen (1978) 27.
J. Soustelle [1], blz. 241-242. *Aksent* (uitg. onder verantw. Prot. Geestel. Verz. Ned. Krijgsmacht) 11(1974)(2)16-20.
4. T. Kiernan — *Yasir Arafat. The man and the myth*. Sphere Books, Londen (1976)82-83.
N. Bethel — *The Palestine triangle. The struggle for the Holy land, 1935-48*. G. P. Putnam's Sons, New York (1979)225.
J. Soustelle [1], blz. 117-120.
5. J. Soustelle [1], blz. 240.
6. T. Kiernan [4], blz. 181.



VAKPERS

Strooibare mijnen

Een zeer lezenswaard artikel over de strooibare dan wel verschietbare mijnen, de nieuwe pantserremmende wapens voor de jaren '80. De publikatie in een artillerietijdschrift behoeft geen verwondering te wekken als men bedenkt dat de artillerie als inzetmiddel een belangrijke rol zal gaan spelen in de toekomstige gevechtsvoering met deze mijnen.

Nadat in het eerste deel van het artikel aandacht wordt besteed aan de nu reeds beschikbare systemen, worden in het tweede deel de gevolgen belicht die invoering van dit nieuwe wapen heeft op het optreden van het team van verbonden wapens, waarbij de vuurmond, de raket en het vliegtuig als inzetmiddel de revue passeren. Ook het te verwachten effect op de vijandelijke gemechaniseerde eenheden alsmede mogelijke reacties komen ter sprake.

In beginsel onderscheidt men een systeem tegen tanks (at) en een systeem tegen personeel (ap). In de VS zijn het Remote anti-armour mine system (RAAMS) en de Artillery delivered anti-personnel mine (ADAM) reeds zover ontwikkeld dat de invoering bij de gevechtseenheden, o.m. in de Bondsrepubliek, al geschiedt resp. op korte termijn is te verwachten.

Negen at-mijnen of vijftienveertig ap-mijnen, uiteraard voorzien van een zelfvernietiger, vinden plaats in een artillerieprojectiel van 155 mm hw. Wapening van de mijnen geschiedt automatisch voordat de grond wordt geraakt; de detonatie wordt ingeleid door een magnetische ontsteker die op een staal massa reageert.

Van de te produceren mijnen zal men 20% van valstrikken voorzien waardoor het onschadelijk maken door de vijand wordt bemoeilijkt.

De verhoudingsgewijs kleine at-mijn met zijn holle lading wordt in staat geacht het bodempantser van alle bestaande tanks te doorboren.

De omvang van het te leggen mijneveld wordt behalve door het aantal beschikbare vuurmonden mede bepaald door de gewenste dichtheid. Om de gedachte te bepalen: een batterij van zes vuurmonden heeft na tweemaal snelvuur een strooiveld gelegd van 350 m breed en 250 m diep met een dichtheid van 0,31 mijnen per strekkende meter. Ter verhoging van de uitwerking is gelijktijdige inzet van de ap-mijn nodig. De M-67 en de M-72 zijn voorzien van een trekontsteker met struikeldraad, die de mijn doet opspringen en detoneren. Het enige verschil tussen beide typen is de in te stellen tijd van de zelfvernietiger.

Ook de Bondsrepubliek is actief in de ontwikkeling van de „strooibare” mijnen. De binnenkort in te voeren AT-II mijn is voorzien van een verticale draadsensor die bij het passeren van een bepaalde ijzermassa wordt geactiveerd en de detonatie van de mijn inleidt. De insteltijd van de zelfvernietiger kan van 6 tot 96 uur worden gevarieerd. Als inzetmiddel kan worden gebruik gemaakt van het 10 mm raketlanceersysteem (LARS), speciaal uitgeruste voertuigen en helikopters.

Op langere termijn gezien zal ook het toekomstige raketlanceersysteem voor de middelbare afstand (MARS) voor transport van de AT-II mijn geschikt zijn. Een raket van het 110 mm systeem bevat vijf AT-II mijnen. Het 18 seconden durende salvo van 36 raketten resulteert in een strooiveld van 180 mijnen, waarmee de artillerie de mogelijkheid heeft gekregen op grotere afstand metterdaad pantserremmende dan wel pantserstoppende hindernissen op te werpen.

De noodzaak tot invoering van deze mijnen wordt afgeleid uit de Sovjet-russische opvattingen over het aanvallende gevecht waarbij, zoals bekend, sprake is van het handhaven van het momentum voor aanzienlijke pantsereenheden. Daartoe worden bij deze strijdkrachten o.m. eenheden ingedeeld die speciaal zijn belast met het snel opruimen van mijnenvelden en andere obstakels. Het afremmen en stoppen van het momentum poogt men momenteel te realiseren met de op zichzelf weinig flexibele hinder nisplannen, waarvan de mijnenvelden bovendien veelal aan allerlei politieke beperkingen zijn onderworpen. Bovendien vergen de tijdige opbouw en het stellen van hindernissen een

enorme inzet van personeel en materieel. Valt de vijand bij verrassing aan dan zijn de nadelen van de huidige situatie duidelijk, nog ervan afgezien dat het gereedgekomen gedeelte uit de lucht kan worden ge-localiseerd. Daardoor is het de vijand mogelijk reeds voor de inzet van zijn aanval geschikte eenheden aan te trekken om deze dan daar in te delen waar onze voorbereidingen hem aanleiding geven. De tijdwinst, die normaliter van het opwerpen van hindernissen kan worden verwacht, zou als

Deze rubriek bevat uittreksels uit binnen- en buitenlandse publicaties. De verantwoordelijkheid van de redactie beperkt zich tot een juiste weergave van de inhoud van de artikelen.

gevolg daarvan wel eens illusoir kunnen blijken. Maar ook indien de NAVO op basis van ontvangen inlichtingen vroegtijdig met de voorbereidingen en opbouw van hindernissen zou willen en kunnen beginnen moet worden getwijfeld aan een tijdig gereed zijn van het volledige systeem.

De auteur heeft de overtuiging dat alleen een aanvulling van „strooibare” mijnen in de bestaande lacunes kan voorzien; lacunes die in de toekomst bij een verdere toeneming van de vijandelijke aanvalskracht alleen maar groter worden. Met nadruk stelt hij echter dat de nieuwe systemen als toevoeging moeten worden gezien en geen vermindering van de bestaande inspanning betekenen. Hij wijst daarbij op de grotere flexibiliteit die met name tot uitdrukking kan worden gebracht als mocht blijken dat als gevolg van een misrekening bepaalde hindernissen niet op de best geschikte plaatsen blijken te liggen, en elders snel iets moet worden gecreëerd.

Bij dat alles, zo zegt hij, moet men zich realiseren dat er sprake is van verschietbare mijnen van kleine omvang die bovendien op de grond blijven liggen en derhalve gemakkelijk kunnen worden opgespoord en onschadelijk gemaakt, terwijl het ruimen van een (deel van een) regelmatig veld verhoudingsgewijs een grotere inzet van vijandelijk personeel vergt. Het is derhalve het verrassende effect, in het systeem opgesloten, dat de feitelijke gevechtswaarde bepaalt. Daaraan draagt met name de instelbare zelfvernietiger sterk bij, want daarmee kan immers worden bereikt dat

uitgezochte terreinstroken voor eigen troepen op bepaalde tijdstippen doorschrijdbaar blijven; wel een duidelijk voordeel in vergelijking met de regelmatige mijnenvelden die, zoals de schrijver bij herhaling stelt, in zijn opvatting niet kunnen worden gemist, een standpunt dat door deskundigen in zowel de VS als de Bondsrepubliek wordt gedeeld.

Een opsomming van mogelijke taken voor de „scatterable” mijnen ontbreekt uiteraard niet, waarbij het bestoken van de landingsgebieden in het kader van de vijandelijke luchtmobiele operaties opvalt.

Het behoeft nauwelijks betoog dat de bestaande artilleristische middelen als de brisant- en rookgranaten een waardevolle bijdrage kunnen leveren ter verhoging van 's vijands neutralisatiegraad.

Voorts wordt nogal uitvoerig ingegaan op de aspecten van bevelvoering resp. gevechtsleiding en de samenwerking tussen de artillerie- en genieofficieren op de verschillende niveaus.

Het zal duidelijk zijn dat de veiligheid van de eigen troepen en met name de vrijheid van handelen bij het eigen gemechaniseerde optreden gewaarborgd dienen te blijven.

De schrijver besluit met een aantal, ten dele voor de hand liggende, vragen zonder daarbij de antwoorden nader aan te geven. Opvallend daarbij is de vraag in hoeverre het nieuwe wapensysteem strijdig zou zijn met de Geneefse Conventie! Het is echter duidelijk dat, aangezien zowel de VS als de BRD op korte termijn over dit nieuwe systeem zullen kunnen beschikken, met een nadere bestudering en evaluatie niet kan worden gewacht.

„Scatterable mines. The new anti-mobility weapons for the 1980's”, door Lt-Col N. M. White RE, BSC (Eng.), in „The Journal of the Royal Artillery”, sept. 1979

J. W. M. VAN DER HORST, Ikol art b.d.

